



Nezávislý

ročník XXXIII • říjen 2025 •  
cena 1 Kč



# ZPRAVODAJ

*Rtyně v Podkrkonoší*



Foto: Jaroslav Truxa



Foto: Milan Romančák

Účast rtyňských seniorů na Olympiádě pro starší a dříve narozené.



Foto: Michal Sedláček

Rtyňský Junák oslavil 80. výročí svého založení.

**SLOVO STAROSTY**

Vážení spoluobčané,

první školní měsíc našim novým prvňáčkům, které jsme slavnostně přivítali prvního září v Malém kulturním sále, utekl jako voda. Děkuji všem, kteří se podíleli na přípravách tohoto slavnostního dne a všem školákům přeji, aby měli mnoho radosti z nově naučených věcí, a rodičům pak pevné nervy s výchovou a domácí přípravou.

V tomto období se většinou dokončují v našem městě investiční akce. Letos nám paradoxně v těchto dnech největší investiční akce začala. O ní Vás pravidelně informuji ve slově starosty. Ano, jedná se o nové povrchy v ulici Sadová, na které se všichni již několik dlouhých let těšíme. Ještě letos budeme mít nový povrch hotový zhruba do poloviny této ulice. Druhá největší investiční akce, oprava školní jídelny, v rámci snížení energetické náročnosti se blíží ke svému závěru. Již na první pohled je patrné velmi pěkné a funkční provedení stavby. Po ukončení všech prací plánujeme slavnostní otevření tohoto stravovacího zařízení, které slouží i široké veřejnosti. Jinou investiční akcí, byť drobnějšího charakteru, ale s hodnotným přínosem, jsou nainstalovaná filtrační zařízení v kuchyni mateřské školy a ve školní jídelně. Těmito filtry reagujeme na požadavky Vás občanů na zlepšení jakosti parametrů pitné vody v těchto školských zařízeních. Filtry by měly snížit obsah dusičnanů ve vodě, ze které se vaří a slouží k přípravě nápojů. Tato opatření jdou vysoce nad rámec zákonných požadavků na kvalitu vody. Tím chci říci, že i nefiltrovaná voda ve Rtně je zdravotně nezávadná. Opravená podlaha v tělocvičně již plnohodnotně slouží žákům při hodinách tělesné výchovy a ke sportovnímu vyžití ostatních uživatelů. Máme zde úspěšně podanou žádost o dotaci a čekáme na výsledek. Získaná částka by měla pokrýt většinu nákladů. Dotací z Královéhradeckého kraje bude dále podpořen nákup dvou prachotěsných vitrín pro naše historické prapory umístěné v muzeu.

Na základě projednání rozpočtového opatření na veřejném zasedání zastupitelstva města byla ještě na letošní rok zařazena tvorba projektové dokumentace na nové povrchy v ulici Rychetského. Intenzivní komunikace s projekční kanceláří a schválená studie městu umožní rychlejší tvorbu tohoto dokumentu. Na jeho základě požádáme koncem roku o stavební povolení. Zastupitelé se také zabírali dotačním programem na podporu projektů našich spolků v oblasti sportu, tělovýchovy, kultury, vzdělávání a volného času. Jsem velmi rád, že se podařilo téměř jednohlasně schválit vyšší částku o dvě stě tisíc, a to 1,7 milionu korun jako alokovanou částku pro všechny spolky, které se do tohoto programu přihlásí. Tuto částku se pravidelně snažíme zvyšovat, tak abychom účelně podpořili volnočasové aktivity našich dětí a dalších občanů.

V našem katastru proběhla protipovodňová prohlídka se zástupcem státního podniku Povodí Labe, kde pravidelně připomínáme problematiku úseků. Jedná se hlavně o vzrostlou zeleň a stav rybníku Žabárna. Na pravidelném zasedání Svazku Jestřebí hory byla jasně stanovena pravidla výpůjčky mobilního pódia a financování údržby běžeckých stop v nadcházející zimě.

Říjen a listopad budou patřit sestavování rozpočtu na rok 2026. Příspěvkové organizace nyní zpracovávají své požadavky. Přibudou investiční akce a provozní záležitosti. Rozpočet města bude muset reagovat i na nové zákonné povinnosti, kdy dojde ke změně financování nepedagogických pracovníků. Jinými slovy - město bude hradit plat např. kuchačkám, školníkům a jiným správním zaměstnancům.

Rtně žije nejenom investičními a technickými akcemi a prací na rozpočtu, ale také zábavou a kulturou. Záříjový měsíc patřil z mého pohledu k velmi zaplněným dobře zorganizovanými akcemi, i když špatné počasí zhatilo Posvícenskou zábavu. Do Rtně zavítal po dlouhé době cirkus, který potěšil naše nejmenší. Naši senioři svými nejenom sportovními projevy prezentovali barvy Rtně na



Olympiádě pro starší a dříve narozené v Havlovicích. Byli jsme vidět i slyšet! Výročí 250 let od Selského povstání a 50 let od odhalení sochy rychtáře Nývltů bylo důstojně oslaveno a připomenuto přednáškou a promítáním. Motorkářský klub na náměstí uspořádal benefiční kulturní akci, která přilákala mnoho diváků i účastníků. Předposlední zářijový víkend pak oslavili rtyňští skauti 80 let od svého založení slavnostním průvodem a akcí pro veřejnost na své základně.

Obdobně se nám zaplnil kulturními akcemi i následující měsíc říjen, kterému je tento zpravodaj věnován. Do Rtyně zavítá běžecká liga. Připraven je koncert chlapeckého pěveckého sboru Boni Pueri v kostele. Vzpomínkovým dokumentem a besedou vzdáme poctu vyhlášenému léčiteli panu Prouzovi. Řízená degustace Vás vtáhne do tajů tvorby vína. Poté už nastoupí listopad a akce, které předpovídají příchod adventu.

Vážení občané, přeji vám pěkné podzimní dny!

Bc. Stanislav Řezníček, DiS.  
*starosta města*

## INFORMACE Z RADNICE

[www.rtyne.cz](http://www.rtyne.cz)



## INFORMACE Z RADY A ZASTUPITELSTVA MĚSTA

### USNESENÍ 76. ZASEDÁNÍ RADY MĚSTA RTYNĚ V PODKRKONOŠÍ ZE DNE 01.09.2025

#### **Rada města Rtyně v Podkrkonoší schvaluje**

76/6/2025 uzavření dohody o ukončení smlouvy o nájmu pozemku p. č. 1999/1 v k. ú. Rtyně v Podkrkonoší mezi Městem Rtyně v Podkrkonoší, Hronovská 431, 542 33 Rtyně v Podkrkonoší, IČO 00278238, a Mysliveckým spolkem Rtyně v Podkrkonoší z.s., Hronovská 431, 542 33 Rtyně v Podkrkonoší, IČO 26657708, za podmínky uvedení pozemku

do původního stavu, a to nejpozději do 31.10.2025. Poté bude podepsána dohoda o ukončení.

76/7/2025 panu \*\*\* pořádání akce "Ukončení moto sezóny s programem pro děti" na náměstí ve Rtyni v Podkrkonoší dne 13.09.2025.

76/8/2025 provozní řád multifunkčního hřiště na pozemku p. č. 1937/1 ve Rtyni v Podkrkonoší.

76/9/2025 uzavření Smlouvy o poskytnutí dotace z rozpočtu Královéhradeckého kraje č. 25RGI02-270 na realizaci projektu s názvem „59. KOLETOVA RTYNĚ 2025 – Rtyně v Podkrkonoší“ mezi Královéhradeckým krajem, Pivovarské náměstí 1245/2, 500 03 Hradec Králové, IČO 70889546 a Městem Rtyně v Podkrkonoší, Hronovská 431, 542 33 Rtyně v Podkrkonoší, IČO 00278238.

76/11/2025 cirkusu Paldus uspořádání cirkusové show se zvířátky dne 06.09.2025 na pozemku p. č. 1119/37 v k. ú. Rtyně v Podkrkonoší.

#### **Rada města Rtyně v Podkrkonoší doporučuje**

76/1/2025 zastupitelstvu města schválit Program na podporu projektů v roce 2026 s celkovou alokací 1.600.000 Kč.

76/2/2025 zastupitelstvu města schválit rozpočtové opatření č. 4/2025.

76/3/2025 zastupitelstvu města uzavření kupní smlouvy, jejímž předmětem je prodej pozemku p. č. 1119/137 o výměře 101 m<sup>2</sup> v obci Rtyně v Podkrkonoší a k. ú. Rtyně v Podkrkonoší za cenu 10.100 Kč, mezi Městem Rtyně v Podkrkonoší, Hronovská 431, 542 33 Rtyně v Podkrkonoší,

IČO 00278238 (prodávající) a \*\*\* (kupující) Správní poplatek za návrh na vklad do katastru nemovitostí ve výši 2.000 Kč a náklady na vyhotovení geometrického plánu ve výši 7.260 Kč hradí kupující. Kupní smlouva v příloze bude doplněna o ustanovení o existenci inženýrských sítí v předmětném pozemku.

76/4/2025 zastupitelstvu města schválit uzavření směnné smlouvy na pozemky p. č. 1403/6 o velikosti 285 m<sup>2</sup> a p. č. 1380/2 o velikosti 110 m<sup>2</sup> v k. ú. Rtně v Podkrkonoší ve vlastnictví \*\*\* (první směňující) za pozemek p. č. parcelu č. 1378/4 o velikosti 164 m<sup>2</sup> ve vlastnictví Města

Rtně v Podkrkonoší, Hronovská 431, 542 33 Rtně v Podkrkonoší, IČO 00278238 (druhý směňující). Rozdíl ve výměře obou dvou směňovaných nemovitostí činí 231 m<sup>2</sup> ve prospěch druhého směňujícího a na vyrovnání hodnoty jimi směňovaných pozemků uhradí druhý směňující dohodnutou částku 23.100 Kč prvnímu směňujícímu. Správní poplatek za návrh na vklad do katastru nemovitostí ve výši 2.000 Kč hradí druhý směňující.

### **Rada města Rtně v Podkrkonoší nedoporučuje**

76/5/2025 zastupitelstvu města schválit záměr prodeje pozemku st. p. č. 1572 v katastrálním území a obci Rtně v Podkrkonoší.

### **Rada města Rtně v Podkrkonoší stanovuje**

76/10/2025 s účinností od 08.09.2025 počet zaměstnanců v pracovním poměru Městského úřadu Rtně v Podkrkonoší na 26.

## **USNESENÍ 77. ZASEDÁNÍ RADY MĚSTA RTYNĚ V PODKRKONOŠÍ ZE DNE 22.09.2025**

### **Rada města Rtně v Podkrkonoší schvaluje**

77/1/2025 uzavření Dodatku č. 1 ke smlouvě o poskytnutí dotace z rozpočtu Královéhradeckého kraje č.SR\_25\_8522302 mezi Královéhradeckým krajem, Pivovarské náměstí 1245/2, 500 03 Hradec Králové, IČO 70889546 a Městem Rtně v Podkrkonoší, Hronovská 431, 542 33 Rtně v Podkrkonoší, IČO 00278238.

77/2/2025 uzavření Smlouvy o poskytnutí dotace z rozpočtu Královéhradeckého kraje č.KK\_25\_8522302 mezi Královéhradeckým krajem, Pivovarské náměstí 1245/2, 500 03 Hradec Králové, IČO 70889546 a Městem Rtně v Podkrkonoší, Hronovská 431, 542 33 Rtně v Podkrkonoší, IČO 00278238.

77/3/2025 kupní smlouvy č. 59379/2025 na dodávku 1 ks soustrojí dmyhadla 3D38B-100K – s protihlukovým krytem pro vnitřní použití mezi KUBÍČEK VHS, s.r.o., Maršíkovská 615, 788 15 Velké Losiny, IČO 26808919, a Městem Rtně v Podkrkonoší, Hronovská 431, 542 33 Rtně v Podkrkonoší, IČO 00278238, za nabídkovou cenu 248.478 Kč bez DPH.

77/4/2025 uzavření Smlouvy o budoucí smlouvě o zřízení věcného břemene a dohody o umístění stavby č. IV-12-2030254 mezi Městem Rtně v Podkrkonoší, Hronovská 431, 542 33 Rtně v Podkrkonoší, IČO 00278238 (budoucí povinná) a ČEZ Distribuce, a. s., Teplická 874/8, 405 02 Děčín IV-Podmokly, IČO 24729035, zastoupenou na základě plné moci společností ENERGOLAND spol. s r.o., Pardubická 18, 530 02 Srnojedy, IČO 47472961 (budoucí oprávněná).

77/5/2025 uzavření smlouvy o poskytování servisních služeb, číslo smlouvy zhotovitele SMLPS-2025-000181, mezi Městem Rtně v Podkrkonoší, Hronovská 431, 542 33 Rtně v Podkrkonoší IČO 00278238, a Trade FIDES, a.s., Dornych 129/57, Trnitá, 617 00 Brno, IČO 61974731.

77/6/2025 uzavření dohody o užívání nebytových prostor v malém kulturním sále a v kině ve Rtyni v Podkrkonoší s \*\*\*.

77/7/2025 uzavření dohody o užívání nebytových prostor v malém kulturním sále ve Rtyni v Podkrkonoší s \*\*\*.

77/11/2025 poskytnutí peněžitého daru ve výši 5.000 Kč Městskému kulturnímu středisku, Žižkova 365, 549 41 Červený Kostelec, IČO 00188557. Dar je určen na vydání sborníku Rodným krajem na rok 2026.

77/14/2025 přijetí peněžitého daru ve výši 23.000 Kč Mateřskou školou Rtyně v Podkrkonoší, příspěvkovou organizací od \*\*\*.

77/15/2025 uzavření kupní smlouvy, jejímž předmětem je dodávka dvou samostatně stojících, prachotěsných muzejních vitrín, mezi Městem Rtyně v Podkrkonoší, Hronovská 431, 542 33 Rtyně v Podkrkonoší a Muzea Servis, spol. s r.o., Žebětínská 952/47, 623 00 Brno - Kohoutovice, IČO 03570762, za nabídkovou cenu 275.759,00 Kč vč. 21 % DPH.

#### **Rada města Rtyně v Podkrkonoší akceptuje**

77/12/2025 vyhlášení ředitelského volna Základní školou a Základní uměleckou školou Rtyně v Podkrkonoší pro žáky základní školy na dny 30.10.2025 a 31.10.2025.

#### **Rada města Rtyně v Podkrkonoší souhlasí**

77/10/2025 s tím, aby paní Dagmar Ledvinová dále pronajala nebytový prostor na adrese Hornická 647, Rtyně v Podkrkonoší (provozovna kadeřnictví) paní Zuzaně Zelenkové, Ostřetín 26, 534 01 Holice, za podmínky, že mezi Městem Rtyně v Podkrkonoší, Hronovská 431, 542 33 Rtyně v Podkrkonoší, IČO 00278238, a paní Dagmar Ledvinovou, Velké Svatoňovice 329, 542 32 Velké Svatoňovice, IČO 6124059, bude uzavřena dohoda o zvýšení ceny nájmu nebytových prostor o 500 Kč/měsíc (tj. o 6.000 Kč/rok).

#### **Rada města Rtyně v Podkrkonoší stanovuje**

77/8/2025 cenu vstupného na akci Řízená degustace neznámých vinařů ve výši 250 Kč/osoba.

77/9/2025 cenu vstupného na film Něco za něco ve výši 150 Kč/osoba.

77/13/2025 počty dětí v Mateřské škole Rtyně v Podkrkonoší od 25.09.2025 takto:

Třída „Rybičky“: 25 dětí

Třída „Kačenky“: 25 dětí

#### **ZASEDÁNÍ ZASTUPITELSTVA MĚSTA RTYNĚ V PODKRKONOŠÍ SE KONALO DNE 17.09.2025, DO UZÁVĚRKY TOHOTO ZPRAVODAJE VŠAK NEBYL K DISPOZICI OVĚŘENÝ ZÁPIS Z JEDNÁNÍ.**

Všechna usnesení z jednání rady a zápisy a usnesení z jednání zastupitelstva jsou k dispozici odkazem přes webové stránky města v aplikaci UZO<sub>b</sub>. Audiovizuální záznam z jednání zastupitelstva, upravený dle nařízení GDPR, je přístupný prostřednictvím odkazu na webových stránkách města.

*Ivana Stonjeková, tajemnice MěÚ Rtyně v Podkrkonoší*



**ODBOR  
SPRÁVNÍ**

## **VÝZNAMNÉ VÝROČÍ SVATBY**

Manželé, kteří v letošním roce slaví 50, 60, 65, 70 let společného života, v případě zájmu o slavnostní obřad mohou kontaktovat náš matriční úřad.

[evidence@mestortyne.cz](mailto:evidence@mestortyne.cz), 499888140

*Ing. Barbora Vlčková, SPOZ*

## **Uzavření manželství**

V měsíci září 2025 uzavřeli ve Rtyni v Podkrkonoší manželství snoubenci:

**13.09.2025** Petr Hruška a Renata Ptáčková

**13.09.2025** Petr Faifer a Ivana Staffová

Novomanželům přejeme na jejich společné cestě životem hodně lásky, vzájemného porozumění, štěstí, trpělivosti a ohleduplnosti.

*Barbora Vlčková, matrikářka*

## **ODBOR MAJETKU MĚSTA**

### **Oprava komunikace v ulici Sadová**

V těchto dnech začala oprava komunikace v ulici Sadová. Zakázka byla zadána firmě Strabag a.s., která vyhrála výběrové řízení. Náklady na stavbu jsou vyčísleny na 17 016 202 Kč, tyto náklady budou rozděleny do dvou let. Stavba bude probíhat do října 2026. V rámci stavby budou provedeny nové asfaltové povrchy, nová stání pro vozidla, bude doplněno odvodnění a veřejné osvětlení.

### **Instalace filtrů na odstranění dusičnanů v jídelnách ZŠ a MŠ**

V průběhu prázdnin byly nainstalovány filtry odstraňující dusičnany z pitné vody v budovách jídelen mateřské školy a základní školy. Instalaci provedla specializovaná firma Milvit Water, s.r.o., která se touto problematikou zabývá. Po zhruba měsíci provozu budou odebrány kontrolní vzorky vody tak, aby byla zkontrolována účinnost filtrů.

### **Nový povrch tělocvičny u ZŠ**

Dle posudku o stavu stávající podlahy ve školní tělocvičně bylo patrné, že její životnost je u svého konce. Z nabízených variant pro potřeby školy i spolků se jevila jako nejlepší sportovní podlaha kombinovaná – kombinace funkčních roštů a nášlapné vrstvy z litého polyuretanu, která splňuje požadavky pro školní prostředí. Podlaha musí být pružná při statickém i dynamickém zatížení, snadno čistitelná, s protiskluzovou úpravou povrchu.

Ve výběrovém řízení byla vybrána firma ROYAL TECH s.r.o., která instalaci nové podlahy provedla, cena zakázky je 1 201 851,35 Kč s DPH. V rámci zakázky byla také provedena izolace proti zbytkové vlhkosti a plynům, montáže nájezdových ploch z nářadovny a chodby, demontáže a montáže cvičebních prvků. Součástí zakázky bylo také značení hřišť na volejbal, basketbal, florbal a badminton.

*Mgr. Dana Vajsarová a Robert Pižl*



## PROJEKT

# Výměna podlahy v tělocvičně ZŠ a ZUŠ Rtyně v Podkrkonoší

byl spolufinancován **Evropskou unií**.

Hlavním cílem projektu je zajistit moderní, bezpečný a kvalitní sportovní povrch, který bude splňovat aktuální normy pro školní a volnočasové aktivity.



Spolufinancováno  
Evropskou unií

STRATEGICKÝ PLÁN SZP



Více projektů podpořených Evropskou unií na [www.mapaprojektu.cz](http://www.mapaprojektu.cz)



**Váš partner pro rozvoj regionu**

Projekt

Město Rtyně v Podkrkonoší  
**VÝMĚNA PODLAHY V TĚLOCVIČNĚ  
ZŠ A ZUŠ RTYNĚ V PODKRKONOŠÍ**

byl realizován za pomoci Místní akční skupiny Království - Jestřebí hory, o.p.s.

**SKLÁDKA POD HALDOU****SPOLEČNOST SKLÁDKA POD HALDOU s.r.o.  
RTYNĚ V PODKRKONOŠÍ**

Pořádá v sobotu **18.10. 2025 podzimní** svoz nebezpečných odpadů v těchto časech :

- 9:00 – 9:15 hod. horní konec Náměrky – u bývalého obchodu
- 9:20 – 9:35 hod horní konec U Kampeličky
- 9:40 – 10:00 hod střed města autobusové nádraží
- 10:05 - 10:20 hod parkoviště u hřbitova
- 10:25 - 10:40 hod dolní konec U Mlýna – autobusová zastávka

**Časy svozu je nutno dodržet !**

**Druhy odebíraných odpadů:**

**Nebezpečné odpady :** motorové, převodové a mazací oleje  
olejové filtry  
brzdové kapaliny  
autobaterie  
nikl-kadmiové baterie a akumulátory  
znečištěné čistící tkaniny a ochranné oděvy  
barvy , laky a ředidla  
kyseliny a rozpouštědla  
fotochemikálie  
zářivky a jiný odpad obsahující rtuť

**Ostatní odpady :** lednice a mražáky  
televize a monitory  
vyřazené elektrické a elektronické zařízení  
elektro šrot  
kovy a kovový šrot  
pneumatiky z osobních aut

**Žádáme občany, aby odpad předávali přímo obsluze mobilního svozu!**

Vzhledem k aktuální naplněnosti kapacity skládky rada města rozhodla, že od 1. 10. 2025 bude uložení odpadu umožněno, kromě Města Rtně v Podkrkonoší a obce Batňovice, pouze občanům Rtně v Podkrkonoší a Batňovic. Občané z jiných měst a obcí již nebudou moci skládku využívat.

## PODĚKOVÁNÍ, BLAHOPŘÁNÍ, POZVÁNKY, UPOZORNĚNÍ

Dne 19. října uplynou 2 smutné roky, co nás navždy opustila naše milovaná Miluše Machová.

*S láskou vzpomíná manžel a děti s rodinami.*

Junák - český skaut, středisko "Permoník" Rtně v Podkrkonoší, z.s. tímto velice děkuje Koletově hornické hudbě za přátelskou mezipolkovou výpomoc v rámci oslav 80. let od založení skautingu ve Rtni v Podkrkonoší ve formě hudebního doprovodu v průvodu z náměstí na Žabárnu dne 20. 9. 2025. Koletova hornická hudba je nositelem tradice a její přítomnost dodala naší akci velmi důstojný a vážný ráz. Velice si vás vážíme a ještě jednou děkujeme za váš čas věnovaný této, pro nás, významné akci.

*Stanislav Řezníček, zástupce vůdce střediska*

### **„Síla podzimu – speciální workshop pro harmonii, energii a hojnost s praxí Tai Chi Čchi-kung**

Zveme vás na jedinečný podzimní workshop se zakladatelkou školy Živý Čchikung Michaelou Sklářovou

Objevte, jak v sobě probudit vitalitu, lehkost a radost, i když se dny krátí.

#### Společně se naučíme:

- ✦ Budovat fyzickou i psychickou rovnováhu jako prevenci podzimních depresí a splínům
- ✦ Pracovat s energií pro podporu životní síly
- ✦ Očistit tělo i domov, aby mohlo přijít něco nové

 Kdy: Ve středu 15. 10. 2025 v 17:00–20:00 hod. v MaKuSu ve Rtni v Podkrkonoší

 Cena: 990,- Kč

Při úhradě do 5. 10. jen 880,- Kč

Platba předem na účet 227 826 077/0600, VS: 15102025, do textu uveďte své jméno.

Závazné zrušení je 7 dní před akcí. Jinak 100% storno.

V ceně drobné občerstvení, platba za prostory, lektorné ...

Srdečně zve Marcela Neumanová

Kontakt pro dotazy a přihlášky:

Tel.: 722 949 317

Mail: marcela@profi-ucto.eu

**ZUBNÍ POHOTOVOST – STOMATOLOGIE PRO OBLAST TRUTNOV****Rozsah služby:**

sobota, neděle, svátky od 8.00 do 12.00 hodin

**Služba se koná v ordinacích těchto lékařů:**

4. a 5.10.2025	StomaHaus s.r.o.	NZZ - Věžeňská 91, Trutnov	736 667 604
11. a 12.10.2025	StovicekDent s.r.o.	NZZ - Komenského 821, Trutnov	601 002 951
18. a 19.10.2025	MDDr. Lenka Brousková	NZZ - Bratří Čapků 773, Úpice	704 967 753
25. a 26.10.2025	MUDr. Eva Davidová	NZZ - Sojkolská 238, Trutnov 3 - Poříčí	499 735 314
28.10.2025	MUDr. Eva Jirásková	NZZ - Hornická 417, Rтынě v Podkrkonoší	776 589 020

Změna sloužícího lékaře vyhrazena!

**MUDr. Jan Hartman**

## Chřipka není rýmička

Vážení pacienti a rodiče malých dětí,

blíží se chladná sezona, a tudíž i zvýšený výskyt nebezpečných infekcí. Kromě opět se vyskytujícího onemocnění Covid 19 mám na mysli zejména chřipku. Loni byl její výskyt extrémní a mnozí prodělali s velmi vážným průběhem včetně nutnosti hospitalizace malých dětí.

Považuji za dobré připomenout, že chřipka není běžné banální virové onemocnění, za což ji stále někteří považují. To není rýmička je to chřipka s možnými vážnými zdravotními dopady na organismus. Náchylní k vážnému průběhu jsou zejména malé děti dále staří lidé, lidé s chronickým onemocněním, jako CHOPN, astma, kuřáci, lidé léčící se pro nádorové či jiné imunitu oslabující onemocnění. Při komplikacích, jako je zánět srdečního svalu, může přivodit i u dětí smrt. Chřipku není dobré prodělat, ta vždy organismus devastuje, nikdy neposílí. Nezanedbává trvalou imunitu, takže teoreticky ji může člověk prodělat každoročně. Po prodělaném onemocnění je často výrazně utlumená imunita, takže jedinec je náchylný k dalším nasedajícím infekčním nemocem, je induktorem vzniku astmatu.

Proti chřipce se téměř nelze bránit, přenáší se kapénkovou nákazou při kýchnutí, kašli apod. Probíhá vždy pod obrazem menší či větší epidemie. Jedinou obranou je prevence – tzn. očkování. Loni chřipka proběhla u dětí v nebývalé míře a nemocnost byla obrovská. Nákazu pak většinou postupně prodělaly celé rodiny, někde se vyskytla chřipka dvakrát, oba typy, A i B, což jsem zde měla doložené testy. Výsledkem byla nemocnost trvající téměř celou zimu a předjaří. Pro děti od 2 do 18 let je k dispozici vakcína ve formě kapek do nosu, takže se děti vyhnou bolestivé aplikaci. Vakcína je velmi účinná, kdo byl očkovan, příští rok má zájem opět. Až na dvě výjimky s velmi lehkým průběhem nikdo z očkovaných chřipkou neonemocněl.

A ještě poznámka ohledně nemocnosti. Často slýchávám, že dříve takové nemoci nebyly, tohle se nedělo apod. Zamysleme se nad životním stylem. Děti dříve žily v malém kolektivu, kde se rychle promořily. Dnes se cestuje, létá, jsou kroužky, kam chodí děti ze širokého okolí. Sportovní i zábavné aktivity jsou často v halách a jiných uzavřených prostorách, kde se jakákoliv nákaza velmi rychle šíří. Výrazně se omezil pobyt venku. Styl života nezměníme, nikdo nechce sedět izolovaně doma jako za dob covidové pandemie. Tak jediné, co můžeme udělat, je preventovat nejvážnější onemocnění, která devastují organismus, či ohrožují na životě.

My sami lékaři se očkujeme každoročně, ve svém věku bychom tady těžko mohli při každodenním kontaktu s vysoce virulentním onemocněním jako neočkovaní pracovat.

Na očkování proti chřipce objednáváme od září, zájemci si mohou zavolat sestřičce.

Vážení čtenáři, jsme tu s novou nabídkou knih, které jsme pro vás nakoupili.



**MĚSTSKÁ  
KNIHOVNA**  
RTYNĚ  
V PODKRKONOŠÍ

[www.mkrtyne.cz](http://www.mkrtyne.cz)

**Nové knihy:**

- |                    |  |
|--------------------|--|
| Vágnerová, Marie:  | <b><u>Vývojová psychologie – dětství a dospívání</u></b>                   |
| Payne, Jessica:    | <b><u>Nech mě zmizet</u></b><br>Thriller.                                  |
| Fexeus, Henrik:    | <b><u>Oběť</u></b><br>Thriller.  |
| Tintera, Amy:      | <b><u>Poslouchej, kdo lže</u></b><br>Thriller.                             |
| Hoover, Colleen:   | <b><u>Přiznání</u></b><br>Milostný román.                                  |
| Steel, Danielle:   | <b><u>Aféra</u></b><br>Román pro ženy.                                     |
| Kučíková, Marta:   | <b><u>Italské dvojhubky</u></b><br>Humoristické povídky o životě v Itálii. |
| Frost, Kate:       | <b><u>Italský sen</u></b><br>Příběh dvou přítelkyň.                        |
| Lane, Melanie:     | <b><u>Láska, chaos a alpaka</u></b><br>Román pro milovníky zvířat.         |
| Höschl, Cyril:     | <b><u>Listy</u></b><br>76 sloupků o tajemství lidské mysli.                |
| Jewell, Lisa:      | <b><u>Nic z toho není pravda</u></b><br>Thriller.                          |
| Frost, Kate:       | <b><u>Řecké léto</u></b><br>Milostný román.                                |
| Macintosh, Portia: | <b><u>S ex na pláži</u></b><br>Milostný román.                             |

- Arenz, Ewald: **Staré odrůdy**  
*Psychologický román.*
- Kyša, Leoš: **Sudetenland**  
*Sametová revoluce ve světě, kde neproběhl odsun Němců.*
- Tučková, Kateřina: **Sudety: Ztracený ráj**  
*Povídky.*
- Smith, Alex: **Ztracený syn**  
*Thriller.*
- Maya, Ana: **Kroky mezi námi**  
*Milostný román o osudové přitažlivosti.*
- Kubalová, Kateřina: **Lásky z nemocnice**  
*Psychologický román o lidech, kteří se ocitli v nemocnici.*
- Úbl, Martin: **Stežka Českem**  
*Nové příběhy pěšky i na kole.*
- Benková, Jana: **Zlodějka manželů**  
*Milostný román o bizarní sázce dvou mladých žen.*
- Polakovič, Jan: **Fenomén stará Karviná**  
*Poznejte kouzlo ztraceného města.*
- Vácha, Marek Orko: **Když za nás Bůh netahá kaštiny z ohně**  
*Zamyšlení o životě, lásce, církvi, přírodě, přátelství...*
- Hofmanová, Jiřina: **Myšlenky zločince v České kotlině**  
*Životní příběh přední české kriminalistky.*
- Jackson, Lisa: **Naše malé tajemství**  
*Thriller.*
- Šulajová, Zuzana: **Zákon krve a železa**  
*Historický román z kolébky evropských národů.*
- Abel, Susanne: **S Gretou si nic nezačíněj – 1. díl**  
**Co jsem nikdy neřekla – 2. díl**  
*Román o velmi pohnutém svědectví těžké doby.*

**Ohlédnutí za měsícem září:**

Pomohli jsme připravit děti na nový školní rok

Se začátkem školního roku přišla naše knihovna, jako každý rok, s akcí, která měla za cíl usnadnit rodičům i žákům přípravy na školu. V rámci iniciativy „Balíme školní učebnice“ jsme pomohli těm, kteří se potýkali s obtížemi při shánění obalů na učebnice nestandardních velikostí. Díky velkému zájmu jsme během akce zabalili celkem 181 učebnic, což potěšilo nejen rodiče, ale i samotné děti, které tak mohly začít školní rok s dokonale ochráněnými knihami.

**Soutěž Lovci perel**

Naše knihovna se od září 2025 zapojila do celoroční hry Lovci perel, která děti motivuje k četbě, učí je pracovat s textem a zároveň jim přináší spoustu zábavy. Princip hry je jednoduchý: děti si půjčují vybrané knihy označené samolepkou, k nim obdrží hrací kartu s otázkami. Za správné odpovědi získávají perly a postupně si skládají svůj perlový náhrdelník. Navíc mohou získávat i moriony, herní peníze směnitelně za drobné odměny. Projekt vznikl v Městské knihovně Hradec Králové a díky Klubu dětských knihoven SKIP 08 se dnes hraje v knihovnách po celé

republice.

**Připravujeme na říjen:**

Motto letošního ročníku zní: "Jsme tu pro vás. Naživo i online"

Na letošní Týden knihoven knihovna připravila širokou nabídku akcí pro všechny věkové kategorie:

- v pondělí 6. 10. 2025 od 12 do 16 hod. podzimní výtvarná dílna pro děti
- ve středu 8. 10. 2025 od 16 hodin přednáška na téma "Esenciální oleje"
- po celý týden budou probíhat pohádkové cesty pro děti z mateřské a prvních tříd základní školy
- prodej vyřazených knih
- přihlašování nových čtenářů zdarma
- amnestie dlužníků
- zahájení zimního semestru Virtuální univerzity třetího věku (VU3V)
- kurz trénování paměti pro veřejnost
- nová podoba knihovny zve širokou veřejnost na týden otevřených dveří

**Výtvarná dílna pro děti**

V rámci týdne knihoven zveme děti na výtvarnou dílničku, která se uskuteční v pondělí 6. října 2025 od 12 do 16 hodin. Vytvoříme si podzimního skřítku, pestrobarevnou sovičku či dekorativní zapichovátko do květináče nebo vázy v barvách podzimního listí.

## Virtuální univerzita třetího věku VU3V



V říjnu zahajujeme nový ročník studia VU3V pro seniory nejen z našeho města, ale jsou vítáni i zájemci o studium z okolí. Pro letošní zimní semestr jsme si připravili sérii přednášek na téma Němci a Češi: Společná cesta dějinami. Během tohoto měsíce se setkáme celkem třikrát: 1. 10., 15. 10. a 29. 10. 2025 vždy od 8.30 hodin.

Čekají nás přednášky, které se budou věnovat 1) německým menšinám ve světě: od vzniku Německa po současnost; 2) česko-německým vztahům od středověku k první republice a 3) Němcům v meziválečném Československu, kde se zaměříme na vzájemné spolužití a konflikty. Téma je to velmi zajímavé z hlediska naší společné historie, proto neváhejte a přijďte mezi nás.

Kurz trénování paměti pro veřejnost



Máte chuť rozhybat své mozkové závity a osvojit si praktické techniky, které vám pomohou udržet paměť v kondici? Zveme vás na kurz trénování paměti, který proběhne v pěti setkáních.

V říjnu se můžete těšit hned na dvě lekce – 1. 10., 15. 10. a pokračujeme 19. 11., 3. 12., 17. 12. 2025, vždy od 10.00 hodin. Jednotlivá setkání potrvají přibližně 1,5 hodiny. Čekají vás zajímavé techniky, praktická cvičení i příležitost vyzkoušet, co všechno naše paměť dokáže.

👉 Přihlásit se můžete přímo v knihovně.

## Přednáška na téma esenciální oleje



Zveme vás na setkání věnované esenciálním olejům – přírodnímu bohatství, které může podpořit zdraví těla i duše. Dozvíte se, co esenciální oleje jsou, jak vznikají a jak působí na lidský organismus. Ukážeme si, jak je bezpečně používat v každodenním životě – ať už pro zklidnění, posílení imunity, lepší spánek nebo při běžných zdravotních potížích. Čeká vás povídání o aromaterapii, praktické ukázky a bude prostor i pro vaše otázky. Přijďte se inspirovat a načerpat sílu z přírody. Akce se koná ve středu 8. října 2025 od 16 hodin v prostorách městské knihovny. Vstupné je dobrovolné.

## Pozvánka na týden otevřených dveří v knihovně



Milí Rtyňáci a přátelé knih, srdečně vás zveme na Týden otevřených dveří od 6. do 9. 10. 2025 během půjčování v naší nově zrekonstruované knihovně. Čeká vás svěží a příjemné prostředí s novým nábytkem, moderním osvětlením, novými podlahami i vymalovanými prostory.

Zvláštní radost máme z dětského oddělení, které jsme proměnili v útulný koutek pro malé čtenáře – novinkou je originální palanda, na které se dá číst i odpočívat.

👉 Přijďte se podívat, užít si vůni nových knih i interiéru a strávit příjemný čas v knihovně.

👉 Během celého týdne nabízíme registraci do knihovny zdarma! Těšíme se na vás!

## Setkání klubíků Kulihrašci a Šikulové



**BOOKSTART**  
S knížkou  
do života

Srdečně zveme stávající i nové rodiče s malými dětmi mezi nás. Můžete pravidelně navštěvovat klubíky podle věku vašeho dítěte. Setkání se konají jednou za měsíc - druhé pondělí v měsíci v naší knihovně. Těšíme se, že i vy rozšíříte naše řady.

Klubík Kulihrásci (0-3 roky) vás srdečně zve v pondělí 13. 10. 2025 od 9.00 hod. nebo od 10.30 hod. na společné setkání rodičů a dětí ve věku 0-3 roky v naší knihovně, doplněné pohybovými říkadly a písničkami. Prosíme rodiče, aby si registrovali jeden ze dvou nabízených časů, který jim bude vyhovovat na e-mailu: [sehnalova@mrtyne.cz](mailto:sehnalova@mrtyne.cz).

Klubík Šikulové (3+) vás zve v pondělí 13. 10. 2025 od 16 hod. na pohádkový program inspirovaný pohádkou „O Budulínkovi“. Můžete se těšit také na vyrábění.

*Informace pro Vás připravily Jana Sehnalová a Bc. Marcela Drbohlavová.*

## MATEŘSKÁ ŠKOLA

### Zprávičky z mateřské školičky



#### **„Žabičky si poskakují, v naší školce si rády hrají.“**

Ve třídě „Žabičky“ nám přibýlo 23 nových dětí. Některé nastupují v průběhu podzimu, avšak většina už má za sebou úspěšné první týdny.

Nechyběly ranní slzičky po maminkách a tatíncích, ale jelikož jsou děti moc šikovné, zbytek dne se pokaždé nesl v úsměvech.

Poznáváme nové kamarády, hračky, ale i nějaká ta pravidla hravou formou. Zařadili jsme již například maňáskové divadlo „O Krtečkovi“, hry s padákem, první vycházku v okolí MŠ a učíme se naši první „Žabí“ písničku.

*p. uč. Kateřina Streubelová*

#### **„Máme svoje bačkorky, hurá s nimi do školky“**

S úsměvem a s radostí se do třídy „Rybičky“ navrátily loňské „Žabičky“. Ani jedna z paní učitelek se nestačila divit, jak nám ty dětičky přes prázdniny vyrostly. A tak září bylo o vyprávění hezkých zážitků z léta, prožívání příjemné atmosféry mezi kamarády a připomenutí „Krtečkových pravidel“. Jako třeba srdíčkové, ouškové, pusinkové a ostatní, která nám pomáhají a ukazují nám, jak se k sobě máme chovat hezky. Hezké počasí jsme s dětmi trávili co nejvíce na čerstvém vzduchu a užívali si společně sluníčka na naší školní zahradě, které má svá místa k prozkoumávání. Jako je louka s broučky, les, kde se můžeme schovávat a zahrádku, o kterou můžeme pečovat.



A když nám počasí nepřeje, zpíváme si, hrajeme si a užíváme si pěkných chvil pod střechou naší školky.

Přejeme všem krásné a klidné dny s nadcházejícím podzimem.

*p. uč. Marcela Štovičková a Lenka Zezulová*

### Září v Kačenkách

Prázdniny utekly jako voda, a tak jsme se opět 1. 9. 2025 sešli všichni v naší školce. Ale už ne jako Rybičky, ale jako velcí předškoláci ve třídě Kačenek. S dětmi jsme se přivítali, pověděli jsme si zážitky z prázdnin a hned jsme se pustili do práce. Počasí nám přálo, proto jsme si užívali her na školní zahradě a na naší bylinkové a květinové zahrádce. Děti s chutí plely, sbíraly a vozily trakárky odpad na kompost. Přitom si i pojmenovávaly některé byliny a rostliny. Zdravému cvičení a pohybu se věnujeme každý den, proto už umíme nová říkadla, básně i písničky. Také tvořit jsme nezapomněli a vyrobili jsme si papírové koláče, které nám připomněly rtyňské posvícení. Vyprávěli jsme si také o našem městě, kde bydlíme a jak se jmenujeme a někteří už byli i vystupovat na náměstí s cvičením při hudbě. Jiní budou třeba někdy příště přednášet básničky na městském úřadě, když je „Vítání občánků“. Všichni už pilně nacvičujeme. Děti z Kačenek jsou prostě šikovné, rády se seznamují s novými věcmi, a tak jim přejme, aby si ten poslední školní rok před nástupem do školy užily vesele a hravě.

*p. uč. Monika Baťková*

### Září v Želvičkách

Začátek školního roku je u nás ve školce vždy plný nových zážitků, očekávání a radosti. V září jsme ve třídě Želviček přivítali nové kamarády, kteří k nám poprvé zavítali – někteří s velkým nadšením, jiní možná s trochou obav. Ale netrvalo dlouho a všechny děti si našly nové kamarády a začaly objevovat kouzelný svět školky. Hned na začátku školního roku na děti čekalo také milé překvapení – malý dárek na uvítanou, který jim měl první dny ve školce zpříjemnit a usnadnit. Úsměvy dětí byly tou největší odměnou. První dny jsme trávili hlavně venku, kde si děti hrály na pískovišti, stavěly hrady, pekly bábovičky a společně stavěly tunely. Písek se sice občas dostal i do bot a kapsiček, ale radost z tvoření za to rozhodně stála. Nové děti se seznámily s žirafou Amálkou, se kterou budou celý školní rok trénovat motoriku mluvidel a logopedickou prevenci. Společně se těšíme na další zážitky, dobrodružství a pokroky všech našich dětí. Všem novým kamarádům přejeme, ať se jim u nás ve školce líbí.

*p. uč. Petra Šťovíčková*



## Motorkáři dětem - poděkování

V sobotu 13. září 2025 se na náměstí uskutečnila zajímavá akce „Sraz motorkářů“ na podporu Mateřské školy Rtně v Podkrkonoší. Pro děti byly připraveny různé doprovodné aktivity, jako např. malování na obličeje, dětské soutěže, tombola i setkání s rohatými kamarády – čerty „Krampusáky“. A nechyběl ani program pro dospělé s hudbou, „spanilou jízdou“ motorkářů a ohnivá show. Součástí programu bylo také vystoupení dětí z naší mateřské školy. Děti potěšily diváky známými písněmi „Chytila jsem na pasece žížalu“ a „Večerníček“, které svým veselým a hravým provedením rozzářily celé náměstí. Děkujeme motorkářům, kteří pod vedením manželů Lucie a Jakuba Hemzových připravili program nejen pro děti, ale zároveň celou vybranou částku poukázali formou darovací smlouvy na účet naší mateřské školy. Vybráno bylo úctyhodných 23.000,- Kč, které budou použity pro zlepšování prostředí mateřské školy. Akce byla nejen příležitostí pro motorkáře setkat se a sdílet svou vášeň, ale také ukázkou, jak může město společně s obyvateli vytvářet přátelské prostředí pro všechny.



*Mgr. Zdeňka Jirková, ředitelka mateřské školy*



## ZÁKLADNÍ ŠKOLA A ZÁKLADNÍ UMĚLECKÁ ŠKOLA

Vážení rodiče a přátelé školy,

školní rok 2025/2026 se naplno rozběhl. Září přineslo plnou výuku jak na základní škole, tak i na základní umělecké škole. Děti už nosí domů první známky – věřím, že ve většině případů potěšující. A pokud se někde nezadařilo, vždy je dost příležitostí výsledky vylepšit.

Září se neslo také ve znamení sportu – naši žáci se úspěšně zapojili do celé řady soutěží a akcí. Hned 1. října na ně navážeme tradiční Zátopkovou desítkou a o den později čeká prvostupňové žáky Zátopkova pětka.

Výtvarný obor ZUŠ vyrazí do Prahy na Kampu, kde navštíví muzeum moderního umění. Nezapomínáme ani na krásy našeho regionu – pro žáky druhého stupně jsme připravili promítání přírodovědného dokumentu o Krkonoších.

Žáci devátých tříd už začínají intenzivněji myslet na přijímací zkoušky. Škola pro ně připravila tradiční přípravné kroužky z matematiky a českého jazyka a 10. října navštíví přehlídku středních škol v Trutnově. Věříme, že zde získají užitečné informace pro správnou volbu školy. Podobnou akci v Hradci Králové absolvovali minulý rok deváťáci – letos se tam vypraví žáci osmých tříd.

Jsem ráda, že jsme nový školní rok mohli zahájit s plně funkční školní jídelnou a že stavební práce se chýlí ke konci. Dokončení stavby je plánováno na konec října, kdy bude uvedena do provozu i fotovoltaika na střeše jídelny. Celý projekt tak úspěšně uzavřeme a modernizace bude sloužit nejen našim žákům a zaměstnancům, ale i všem občanům města.

*Mgr. Hana Vondráčková  
ředitelka ZŠ a ZUŠ Rtyně v Podkrkonoší*

### **Školní sport**

Fyzická aktivita je klíčovým prvkem pro zdravý vývoj dětí. Kromě zřejmých fyzických přínosů, jako je posilování kostí a svalů, rozvoj motorických dovedností a udržení zdravé tělesné hmotnosti, má fyzická aktivita také hluboký a pozitivní vliv na duševní zdraví dětí. Fyzická aktivita může přispět k duševní pohodě dětí, a proto je důležité, aby děti byly pravidelně fyzicky aktivní. Jedním z nejvýznamnějších přínosů je schopnost snižovat stres a úzkost. Při fyzické aktivitě dochází k uvolňování endorfinů, což jsou chemické látky v mozku, které zlepšují náladu a pocity štěstí. Endorfiny také působí jako přírodní lék proti bolesti a stresu. Pravidelná fyzická aktivita tak může pomoci dětem lépe zvládat stresové situace, jako jsou zkoušky ve škole nebo sociální tlak mezi vrstevníky.

S novým školním rokem byly zahájeny i sportovní aktivity a soutěže dětí od 1. do 9. třídy. První akcí byl Turnaj školních parlamentů, kde se žáci škol okrsku Úpice utkali v minigolfu, plážové přehazované, streetballu a kopané. Naše škola obsadila hezké 3. místo.



V Havlovicích byly zahájeny i soutěže Grand prix mezi pěti školami. Družstvům Rtyně složeným z chlapců, ale i několika dívek, se v kopané příliš nedařilo, i když se velice snažili. Žáci 8. a 9. tříd skončili čtvrtí a žáci sedmé třídy pátí.



## 24. 9. 2025 se žákům prvního stupně v kopané podařilo zvítězit.

Zahájena byla také činnost **školních sportovních kroužků** volejbalu a míčových her.

Kroužky probíhají v pondělí (15.30 – 17.00), v úterý (17.30 – 19.00), ve středu (15.30 – 16.30 mladší a 16.30 – 18.00 starší) a v pátek (13.30 – 15.00). Práci s dětmi v kroužcích se věnují učitelé i kvalifikovaní trenéři. Spolupracujeme s TJ Baník Rtyně a obě organizace – školu i TJ reprezentujeme v soutěžích v přehazované, minivolejbalu, volejbalu a dalších.

Možnost docházet do kroužku mají všechny děti od 1. do 9. třídy.

**Cvičení ve školní družině** je dalším sportovním projektem, který má zlepšit fyzickou odolnost našich dětí. Probíhá každé úterý od 13.45 do 14.45 v Orlovně. Snažíme se podporovat pohybové aktivity dětí a naplňovat záměry ČŠI v metodickém doporučení Aktivní škola.

I v tomto školním roce se zapojíme do plnění **Olympijského víceboje**. Děti přestávají sportovat. Skoro polovina nenavštěvuje žádný sportovní kroužek a čtvrtina má problémy s váhou. Zdravý pohyb ve škole je tak skvělým řešením, jak zlepšit zdatnost celé populace. Olympijský víceboj hravou formou inspiruje děti na základních školách k radosti z pohybu a pomáhá jim objevit disciplíny, ve kterých mohou vyniknout.

I tělocvikáři se pravidelně vzdělávají a inspirují tak, aby žáky pro pohyb nadchli. Hlavní aktivita by však měla přijít z rodiny. I toto téma řešila **konference** pod názvem **Zdravé děti v pohybu**, která se konala 22. 9. 2025 v Praze. Kromě jiného se diskutovalo o zapojení dětí s nadváhou do TV, o častých bolestech kolen, o zbytečných omluvenkách z TV, o zdravém životním stylu atd. Přednášejícími byli současní i bývalí sportovci, lékaři, psychologové a další odborníci v oboru.



*Tělocvikáři ZŠ*

## **8. ročník „Běhu do vrchu“**

V úterý 9. září se zúčastnilo 37 dětí ze ŠD již pro nás tradičního Běhu do vrchu. Nejlepší sportovci v kategoriích dívky, chlapci, 1. a 2. třída získali diplomy a drobné odměny. Nejlepší čas ze všech sportovců měl Pavel Kiril ze 2. třídy.

*Vychovatelky ŠD a asistentky*



### Září v první třídě

V pondělí 1. září proběhlo slavnostní uvítání žáčků první třídy. Celkem 28 dětí se účastnilo malého projektu s pejskem a kočičkou, kteří je provázeli první dva týdny výuky. Děti si poslechly krátkou pohádku, zazpívaly písničku a pomohly pejskovi a kočičce najít všechny barvy duhy.

V letošním roce jsme se s prvňáčky přihlásili do projektu „Matematika bez bariér“, kde díky diagnostice raných matematických dovedností můžeme získat informace, které nám pomohou k hladkému startu výuky matematiky v prvním ročníku. Zjistíme, čemu je třeba se více věnovat a čím jednotlivé žáky podpořit.



Dne 23. září také proběhlo adaptační dopoledne prvňáčků, kde pomocí kostek lega a projektu „Malé technické univerzity“ děti stavěly mosty, poznávaly se, učily se pracovat ve skupině a utužovaly tak kolektiv třídy.



*Mgr. Lenka Kašparová*



## Zahájení skautského roku 2025/26

V sobotu 6. 9. 2025 jsme v 1. chlapeckém oddíle zahájili nový skautský rok. Akce započala v 16 hodin družinovými pokřiky a poté jsme společnými silami připravili oheň a posezení okolo něj. Na ohni jsme si opekli buřty a zazpívali si pár písniček za doprovodu kytar. Řekli jsme si také něco o schůzkách a plánovaných akcích. Na konci jsme si také zahráli naši oblíbenou hru raz, dva, tři vlk. A akci jsme ukončili v 19 hodin oddílovým pokřikem. Zahájení skautského roku se zúčastnilo celkem 39 členů chlapeckého oddílu.

*Jakub Klusáček*



## Žabárenská slavnost 20. 9. 2025

Letošní rok slaví naše středisko významné výročí – 80 let od vzniku skautingu ve Rtyni v Podkrkonoší. Ten vznikl v roce 1945 a největší zásluhu na tom měli Jaroslav Žid a Ladislav Pátek. Oslavy jsme zahájili promítáním ve Rtyni i v Havlovicích a velkou letní hrou po našem městě. Vyvrcholením oslav byla Žabárenská slavnost, která se uskutečnila v sobotu 20. září. Slavnost začala na rtyňském náměstí, odkud se za doprovodu Koletovy hornické hudby vydal průvod ke skautským klubovnám na Žabárně. Zde proběhl slavnostní nástup, při němž promluvili například pan starosta a zástupce krajské rady Junáka Královéhradeckého kraje. Odpolední program nabídl hry pro děti, výstavu kronik, promítání skautských videí i vystoupení kapely Rohožez. Večer pak patřil slavnostnímu ohni s kytarami, který byl vrcholem celých oslav. Během něj jsme předali vyznamenání dvěma významným členům našeho střediska – Pavlu Kuthanovi, který obdržel bronzový stupeň medaile Merkura, a Janu Zachařovi, jenž byl oceněn zlatým stupněm medaile Jiráskova kraje. Jsem moc rád, že se oslav zúčastnili nejen členové našeho střediska, ale i jejich rodiče, skauti z jiných středisek a naši skautští předchůdci. Chtěl bych

poděkovat Svazku obcí Jestřebí hory, který slavnost podpořil finančním darem. Děkuji také všem rodičům, kteří napekli sladké občerstvení.

*Jakub Klusáček*



## TJ BANÍK RTYNĚ – ODDÍL KOPANÉ



### PŘÍPRAVKY – Souklubí Baník Rtně/Červený Kostelec U9

Devítka rozehrála v sobotu 6. 9. 2025 svá soutěžní utkání s bilancí dvě prohry a jedna výhra. Ale výsledky teď nejsou to hlavní. Důležitý je herní projev a chuť se zlepšovat, a to se podařilo na jedničku. Tým roste a příště budeme zase silnější.

### Postup do dalšího kola Planeo Cup 2025/2026!

V úterý 9. 9. 2025 jsme odehráli v Jaroměři kvalifikační skupinu Planeo Cup 2025/2026 v kategorii U9, kde se hrálo o dvě postupová místa do další fáze. Formu jsme dobře vyladili, a po povedených výkonech zaslouženě postupujeme z 1. místa. Druhé postupové místo brala hradecká Třebeš. Gratulujeme týmu!



FK Jaroměř - Č. Kostelec/Rtně 1:3  
 Č. Kostelec/Rtně – Sokol Třebeš 4:2  
 Staré Hradiště - Č. Kostelec/Rtně 2:8  
 Č. Kostelec/Rtně – FK Náchod 3:1  
 SK Pardubičky - Č. Kostelec/Rtně 3:3

Naše sestava: Hanušáček – Elik, Viki, Sáďa, Mára, Kuba, Henčlik, Honza



### Doma bez ztráty bodu!

V sobotu 13. 9. 2025 jsme se v dalším kole krajské soutěže představili na domácí půdě. Dařila se nám kombinace i zakončení, a tak z toho byly dvě vysoké výhry. Stále je velký prostor pro zlepšení, ale máme na čem stavět. Chválíme všechny hráče za přístup a povedené výkony!

**U11**

Jedenáctka v sobotu 30. 8. 2025 odstartovala sezónu skvělými výkony a z Černíkovice veze jednu prohru a dvě výhry. Po dvou přípravných akcích, a to turnaji v Broumově a přípravném utkání s MFK Trutnov, jsme konečně rozehráli i soutěžní utkání. K úvodním zápasům jsme nastoupili i s výraznou pomocí hráčů z mladší kategorie, a tak si výher nad Náchodem a Broumovem velice vážíme. V neděli 7.9. 2025 se jedenáctka představila ve Rtyni. Soupeři Úpice, Č.Skalice, Náchod a Trutnov. Čtyři poločasy z šesti jsme odehráli výborně, výsledkově to ale znamenalo pouze jednu výhru. Tvoříme nový tým a dnes jsme ukázali, že jdeme správným směrem.



Po týdnu se tým představil opět na domácí půdě, tentokrát v Červeném Kostelci, odehrála 6 poločasů proti týmům z Úpice, Č. Skalice, Nového Města, Solnice a Černíkovice. Byly to vyrovnané zápasy, bojovné a plné momentů, které posouvají naše hráče dál. Radost z výher i zkušenost z těsných proher. Přesně to potřebujeme!

**MUŽI****JAKO 1.B třída mužů – skupina A****4.kolo 30. 8. 2025**

TJ Baník Rtně – SK Lázně Bělohrad B 4:1 (3:1)

Branky: Ondřej Šulitka 2x, Jiří Holas, David Poláček

***Komentář domácí:*** I přes rychlý gól hostujícího týmu z úvodu utkání potvrdil Baník svoji kvalitu a v rozmezí od 13. do 24. minuty vstřelil tři branky. Hosté hrozili rychlým přechodem do útoku, ale další branku už vstřelit nedokázali. Ve druhém poločase jsme navýšili skóre na konečných 4:1. Utkání s přehledem odřídila trojice rozhodčích a tři body tak zůstávají ve Rtyni.

***Komentář hosté:*** Podle mě nám v prvním poločase uškodil rychlý gól. Přestali jsme hrát, vyhazovali míče, prohrávali souboje... Ve druhém poločase jsme byli nebezpečnější, silnější na míči, ale pouze po vápno – bez ohrožení branky soupeře. Domácím gratuluju k vydřenému vítězství.

5.kolo 6. 9. 2025

1.FK Nová Paka – TJ Baník Rtně 3:2 (2:1)

Branky: Matěj Tišler, Michal Novotný

*Komentář domácí: Boj o body, tak by se nechal popsat dnešní zápas. Fotbalovosti zápas moc nepřinesl, a tak my jsme rádi, že body připadli nám, už jsme je potřebovali.*

*Komentář hosté: V bojovném zápase, který se nám herně vůbec nevydařil jsme nejprve dokázali srovnat dvou gólové manko, ale v samotném konci utkání jsme domácím vítězný gól doslova darovali. O osudu utkání zřejmě rozhodlo přísné vyloučení našeho hráče a v 10-ti jsme již nedokázali soupeře přetlačit.*

6.kolo 13. 9. 2025

SK Sparta Úpice – TJ Baník Rtně 5:1 (2:1)

Branky: Ondřej Jadrný

*Komentář domácí: Před skvělou diváckou kulisou jsme šli v 10. minutě do vedení 2:0. Bohužel zbytek poločasu jsme přenechali iniciativu hostům, kteří snížili na 2:1 a několik svých šancí ještě nevyužili. Druhý poločas byl zcela v naši režii, přidali jsme 3 branky a utkání v poklidu dohráli. Děkuji fanouškům obou táborů za skvělou a přátelskou atmosféru.*

*Komentář hosté: Naprosto úžasná divácká návštěva viděla zajímavý zápas, ve kterém měli domácí navrch. Bohužel jsme jim několik branek doslova darovali naší nedůsledností v obraně. Zejména v prvním poločase, jsme si vytvořili několik gólových příležitostí, bohužel naše zakončení postrádalo kvalitu. V druhém poločase již naše oslabená sestava nedokázala s velmi dobře hrajícím soupeřem držet tempo. Nutno zdůraznit, že fanoušci obou táborů byli naprosto skvělí a už se těšíme na odvetu.*

7.kolo 20. 9. 2025

TJ Baník Rtně – TJ Sokol Železnice B 5:2 (2:1)

Branky: Ondřej Šulitka 3x, Jaroslav Trávnička, David Poláček

*Komentář domácí: V dnešním zápase jsme potřebovali nutně zvítězit a vrátit se zpět na vítěznou vlnu a to se nám podařilo. I když jsme prohrávali, tak kanonýr Šulitka čistým hattrickem otočil výsledek na naši stranu. I když mladé hostující mužstvo sympaticky bojovalo, tak jsme si již závěr pohlídali a po dalších dvou brankách jsme vybojovali zasloužené vítězství.*

*Komentář hosté: Do 30. minuty jsme byli lepším týmem a zaslouženě jsme šli do vedení. Škoda, že se nám nepodařilo přidat druhý gól, šance jsme měli. Domácí se pak zlepšili a do poločasu dokázali skóre otočit. Ve druhém poločase už byli lepší. V závěru vedení ještě navýšili a zaslouženě zvítězili.*



### TABULKA JAKO 1.B třída mužů – skupina A

Poř.	Tým	Z	V	R	P	Skóre	Body
1	SK Sparta Úpice	7	7	0	0	26:8	21
2	SK Spartak Hajnice	7	5	1	1	27:10	16
3	FC OLYMPIA Hradec Králové	7	5	0	2	20:10	15
4	FK Dolní Kalná	7	3	3	1	15:12	12
5	SK Lázně Bělohrad B	7	4	0	3	18:19	12
6	FK Chlumec n. C. C	7	4	0	3	15:23	12
<u>7</u>	<u>TJ Baník Rtně</u>	<u>7</u>	<u>3</u>	<u>1</u>	<u>3</u>	<u>19:17</u>	<u>10</u>
8	TJ Spartak Kosičky	7	3	1	3	14:15	10
9	SK Sobotka	7	3	0	4	16:15	9
10	1. FK Nová Paka	7	3	0	4	8:14	9
11	TJ Sokol Nepolisy	7	2	0	5	12:18	6
12	TJ Sokol Dohalice	7	2	0	5	14:22	6
13	FC Vrchlábí B	7	1	1	5	14:24	4
14	TJ Sokol Železnice B	7	0	1	6	7:18	1

### Následující utkání

9.kolo sobota	4.10.2025	TJ Baník Rtně – SK Spartak Hajnice	16:00h
10.kolo neděle	12.10.2025	FC OLYMPIA HK – TJ Baník Rtně	10:15h
11.kolo sobota	18.10.2025	TJ Baník Rtně – SK Sobotka	15:30h
12.kolo sobota	25.10.2025	FC Vrchlábí B – TJ Baník Rtně	14:30h
13.kolo sobota	1.11.2025	TJ Baník Rtně – TJ Sokol Dohalice	14:00h

*Za TJ Baník Rtně, oddíl kopané  
Vladimír Vasiljev*

## VOLEJBAL - MLÁDEŽ – TJ BANÍK RTYNĚ V PODKRKONOŠÍ

Během měsíce září se do svých soutěží zapojily všechny kategorie hráček a hráčů v okresních i krajských soutěžích.

### OP ŽEN 1. třídy

Juniorky, kadetky, žákyně starší i mladší sbírají zkušenosti v okresním přeboru žen po boku 2-3 žen. Výher není moc. Nicméně vyrovnané zápasy proti zkušeným hráčkám jsou tou největší volejbalovou školou, která jim pomáhá vítězit v mládežnických kategoriích.

### 13. 9. 2025 – Mixáček v Broumově – kvalifikace

Soutěž, do které se mohou zapojit i chlapci, je specifická pro královéhradecký kraj. Nám tato soutěž slouží pro zapojení všech hráčů od mini po r. 2010. Nejvýraznější oporou týmu je Filip Hejna. První turnaj se odehrál ve 3 kvalifikačních skupinách a vítězové se kvalifikovaly do nejlepší skupiny A, což se nám povedlo. V turnaji jsme neztratily jediný set.



### 20. 9. 2025 - Festival barevného minivolejbalu v Lupenici

Do Lupenice se vypravilo 9 hráčů a zúčastnili jsme se oranžového, červeného a modrého volejbalu. Nejvíce se dařilo červeným, kteří neprohráli ani jediný zápas a zaslouženě zvítězili. V oranžovém jsme obsadili 5. a 17. místo. Dobře si vedly i dívky v modrém volejbalu, kterým k boji o stupně vítězů chybělo 6 bodů. Díky horšímu skóre obsadily 3. místo ve skupině a 6. místo celkem ze 14 družstev. Slunečné počasí si s námi v Lupenici užili i rodiče, kteří děti neúnavně podporovali, za což jim patří dík.



### 21. 9. 2025 – Krajský přebor starších zákyň – Rtyně

Náročný volejbalový víkend pokračoval pořadatelstvím 1. kola starších zákyň. Slunečné počasí nám dovolilo odehrát tento turnaj venku ve sportovním areálu za školou na 2 hřištích. Dívky nastoupily v mírně oslabené sestavě a s dvěma mladšími zákyňmi. A přesto, že jejich výkon nebyl stoprocentní, stačil na vítězství v 1. kole KP. Nejprve si lehce dívky poradily s Doudlebami 2:0, poté se protrápily k výhře nad Pouchovem 2:1 a na závěr porazily Dvůr Králové 2:0. Další kola se už odehrají v halách, kde doufáme v přesnější hru.



### 21. 9. 2025 – Krajský přebor juniorek U 22 Z – Zbečnick

V neděli jsme zároveň pořádali dvojzápas s Třebší, ve sportovní hale ve Zbečnicku. Dva napínavé zápasy s řadou zápletek, které nakonec skončily v náš prospěch dvěma výhrami 3:2. V tomto týmu bohužel postrádáme nahrávačku, která tento rok studuje v Americe. Souhra bude trvat delší dobu, ale zápas nám ukázal, že tým je perspektivní a bojovný.



Vstup do soutěží se našim družstvům povedl, tak doufáme, že se jim bude dařit i v dalších kolech.

*Trenéři volejbalové mládeže*

## TJ SOKOL RTYNĚ



Oddíl mladých zápasníků Sokola Rтынě děkuje za finanční dar firmě Elektro Lelek. Zavázali jsme se tyto finance použít pro děti, proto naší první investicí bylo pořízení trik s potiskem. Pro lepší prezentaci našeho oddílu na turnajích plánujeme ještě pořízení teplákových souprav. Samo sebou nejdůležitější je mít natrénováno, být mentálně připraveni a mít zdravé sebevědomí. K tomu nám může pomoci i nové kvalitní oblečení.

Rádi přivítáme do party i nové kamarády, pro větší konkurenci, férovou rivalitu a sparing. Je to nejlepší způsob podpory a rozvoje dovedností, síly, kondice a rozvoj osobnosti.

Trénujeme pravidelně v pondělí od 17.00 do 19.00 v tělocvičně ZŠ Rтынě. Stačí mít čistou a pevnou obuv, kraťasy, tričko a pití. Je ti 5 let a více? Jsi tak srdečně vítán.

Hlavní trenér: Pavel Blažek, 732 714 549



### 107.výročí založení svobodného Československa

Pondělí 27. října v 16.30 u sokolského pomníku

Položením kytice vzdáme hold zakladatelům naší samostatnosti. Posledních 36 let žijeme v relativním míru, bezpečí, prosperitě a svobodě, ale ne vždy tomu tak bylo. Nesmíme na to zapomenout.

Srdečně zve výbor jednoty

### T.J. Sokol Rтынě v Podkrkonoší – odbor všestrannosti

Přátelé turistiky zvou veřejnost na společný turistický výlet podzimní přírodou

**„Putujeme pro radost“ ... spadáním listím**

**v sobotu 8. listopadu 2025**

**sraz 9.15 Rтынě tržnice, odjezd vlakem 9.54 směr Trutnov  
cestou samozřejmě posezení, návrat do 15 hod.**

Teplý oděv a obuv, něco na zahřátí a případně na opečení

Putujeme na vlastní nebezpečí a s úsměvem

## TANEČNÍ ŠKOLA BONIFÁC

### NOVÝ ŠKOLNÍ ROK S TŠ BONIFÁC

S příchodem nového školního roku odstartovaly i pravidelné schůzky zájmových kroužků Taneční školy Bonifác. První ukázkové hodiny proběhly už v září, ale dveře máme stále otevřené – pokud vaše děti mají rádi tanec, pohyb a zábavu, přijďte se podívat a vyzkoušet si to s námi.

**Rádi přivítáme nové kamarády!**

TŠ BONIFÁC, z. s. Rtně v Podkrkonoší

**PŘIJĎTE S NÁMI OBJEVIT SVŮJ RYTMUS!**

**30 LET**  
  
 BONIFÁC Z. S.

**CVIČÍSEK RYTMÍSEK**  
**POHYBOVÉ CVIČENÍ A TANCOVÁNÍ**  
**PRO DĚTI OD 3 DO 7 LET**  
 SCHŮZKY KAŽDÝ ČTVRTEK OD 16.30 HOD

online přihláška a více info  
[WWW.BONIFAC.EU](http://WWW.BONIFAC.EU)



TŠ BONIFÁC, z. s. Rtně v Podkrkonoší

**PŘIJĎTE S NÁMI OBJEVIT SVŮJ RYTMUS!**

**30 LET**  
  
 BONIFÁC Z. S.

**CAPOEIRA**  
**BRAZILSKÉ BOJOVÉ UMĚNÍ**  
**PRO KLUKY A HOLKY**  
**OD 8 LET**  
 SCHŮZKY KAŽDOU STŘEDU OD 17 HOD

online přihláška a více info  
[WWW.BONIFAC.EU](http://WWW.BONIFAC.EU)





TŠ Bonifác a Contemporary Region  
za podpory města Rtyně v Podkrkonoší



# KALENDÁŘ AKCÍ



## DRAKIÁDA A HUBERT

Podzimní událost pro rodiny s dětmi spojená s akcí Rtyňský HUBERT.



LOUKA nad benzínkou Rtyně v P.

10.00 - 15.30 hod



## HALLOWEEN

Kouzelně strašidelné odpoledne pro děti

- stezka s úkoly, taneční rej, buřtíky, ...



Bonihaus a jeho okolí

16.30 - 18.30 hod



## HRÁTKY S BARBORKOU

aneb sousedské vánoční setkání. Program pro děti i dospělé s jarmarkem.



Hala Orlovna Rtyně v P.

14.00 - 18.00 hod



## KARNEVAL V MASKÁCH

Zábavné odpoledne pro děti plné her a tanečků s vystoupením klauna.



MAKUS Rtyně v P.

15.00 - 17.00 hod



[www.bonifac.eu](http://www.bonifac.eu)

[www.contemporary.cz](http://www.contemporary.cz)

[www.rtyne.cz](http://www.rtyne.cz)

30 LET  
BONIFÁC Z. S.

Spolky TŠ Bonifác a Contemporary Region  
vás zvou na kouzelně zábavné odpoledne

Contemporary  
PROSTOR PRO TANEC

# HAPPY HALLOWEEN

pátek 31. října od 16.30 do 18.30 hod  
u Bonihausu a jeho okolí ve Rtyni

*stezka s úkoly*  
*opékání buřtíků*  
*taneční rej*

*začarovaný sektvar*  
*masky vítány*  
*občerstvení*

[www.bonifac.eu](http://www.bonifac.eu)      [www.contemporary.cz](http://www.contemporary.cz)





Spolky TŠ Bonifác a Contemporary Region  
vás srdečně zvou na akci pro rodiny s dětmi



# DRAKIÁDA

**v rámci akce RTYŇSKÝ HUBERT**

*ve spolupráci s paní Martinou Wernerovou  
a ostatními organizátory*

**10:00 Slavnostní zahájení  
HUBERTSKÉ  
Skákání přes překážky  
Volba nejkrásnějšího koně**

**10:40 Vzlet DRAKŮ  
(až po odjezdu koní!)**

**15:00 Zakončení  
Vyhlášení krále honu  
a vítěze halali**

*Občerstvení zajištěno po celý den.  
Odměny pro všechny děti s draky.*

*Časy jsou orientační. Změna  
programu vyhrazena (dle počasí).*

**sobota 11. října od 10 hod  
louka nad benzínkou ve Rtyni v P.**



*Důležité upozornění: Prosíme o zvýšenou opatrnost. Draci smí do vzduchu pouze v době,  
kdy nebudou přítomni koně. Děkujeme za pochopení a spolupráci.*



# ANGLIČTINA PRO DĚTI A DOSPĚLÉ VE RTYNI V PODKRKONOŠÍ



## PRO DĚTI

Kroužek angličtiny zábavnou a interaktivní formou Wow!  
Děti se učí nejen z tištěného, ale zejména z multimediálního materiálu. Jsou neustále vtahováni do Wow! světa angličtiny - **poslouchají, reagují, mluví!**

**Lekce budou probíhat od 16. 9. 2025**

**Lektorka: Mgr. Ivana Macková**

- **WOW ENGLISH 1** (1. a 2. třída) **ČTVRTEK 15:00 – 16:00**
- **WOW ENGLISH 2** (3. třída) **ČTVRTEK 13:30 – 14:30**
- **WOW ENGLISH 3** (4. a 5. třída) **ÚTERÝ 14:00 – 15:00**

Možnosti individuálních lekcí nebo v komorní skupince pro děti nebo dospělé v termínech:

**úterý 15:00 – 16:00 | středa 16:00 – 17:00 | čtvrtek 16:00 – 17:00**

Časy lekcí se mohou změnit podle rozvrhu dětí.

Finální časy najdete na našem FB Contemporary Region první týden v září.

**VÝUKA PROBÍHÁ V BONIHAUSU, CESTA OSVOBOZENÍ 712, VÍCE INFORMACÍ NA TEL. 777 699 664**

## KOLETOVA HORNICKÁ HUDBA

### Září v Koletovce

Naše sezona začala 7. září, kdy jsme zahráli na oslavách 250. výročí Selského povstání ve Rtni v Podkrkonoší. Dále jsme také hráli a pochodovali v průvodu městem na Oslavách 80 let skautů ve Rtni. Moc děkujeme za pozvání na obě akce.

V září si s námi také na zkoušku přijela zahrát na klarinet návštěva z Německa, z Bautzenu.

### Pozvánka na Adventní koncerty

Další významnou akcí budou naše tradiční Adventní koncerty, které se budou konat 28. a 29. listopadu v hale Orlovna. Čeká na Vás zajímavý repertoár, který už pilně nacvičujeme. Předprodej vstupenek začne 13. října ve 20.00. Odkaz na předprodej naleznete na našem webu [koletovka.cz](http://koletovka.cz). Pokud je pro Vás obtížné nebo nemožné si vstupenky zakoupit online, koupit si je můžete na obecním úřadě ve Rtni v Podkrkonoší nebo na jakékoli jiné pobočce SMSticket. Přijďte s námi příjemně zahájit adventní čas. Těšíme se na Vás.



## MOTOKLUB IRON BROTHERS

Vážení spoluobčané a příznivci jedné stopy.

Dne 13. 9. se uskutečnil již druhý ročník Zavírání silnic spojený se zábavným dnem pro děti, kde výtěžek šel opět na mateřskou školu ve Rtni v Podkrkonoší. Rád bych jménem klubu Iron Brothers poděkoval všem, kteří přijeli nebo přišli celou akci podpořit a doufám, že jste se aspoň trochu bavili a na příští rok nám zůstanete věrni. Velké poděkování patří městu Rtně v Podkrkonoší za umožnění akce a za zapůjčení potřebného inventáře. Dále patří poděkování i producentovi Petru Hejzlarovi, který nám pomohl s touto akcí pro mateřskou školu vybrat celkem 23.000 Kč.

*Za motorkářský klub Iron Brothers, Jakub Hemza*



## STÁJ ROZINKA



náročnou trasu zvládli. V cíli je čekaly medaile i diplomy. Díky panu Jaroslavu Vítovi, se děti dozvěděly, jaký rozdíl je mezi myslivcem a lesníkem. Zaujatě poslouchaly jeho vyprávění o zvířatech žijících v lese a také si mohly prohlédnout různé druhy paroží. Již teď se všichni těší na příští rok, a já už budu pomalu vymýšlet táborový program, který bude zase plný krásných okamžiků, zážitků a dobrodružství.

*Za stáj Rozinka, Martina Wernerová*



### Tradiční Rtyňský Hubert se uskuteční 11. 10. 2025.

Od 9 hodin bude na louce za rtyňskou benzinkou otevřený prodejní stánek firmy Man Mat, kde si budou moct zakoupit zboží nejen koňáci, ale i pejskaři. Slavnostní zahájení bude v 10 hodin.

Kolem 12-13 hodiny zveme všechny na hřiště na Bohdašíně, kde bude připravený stánek s občerstvením. Přijďte si na výborný guláš, čepované pivo Mustang nebo moučník ke kávě.

Srdečně zvou pořadatelé.



**Pořadatelé ve spolupráci  
s firmou Manmat  
vás zvou na akci**

# **RTYŇSKÝ HUBERT**

**Sobota 11. října 2025  
9:30–16:00**

**Rтынě v Podkrkonoší  
Benzinka Robin Oil**

**Za pořadatele zve Martina Wernerová**



**MANMAT®**

**MYSLIVECKÝ SPOLEK RTYNĚ V PODKRKONOŠÍ**

Myslivecký spolek Rтынě v Podkrkonoší Vás zve na

# Hubertskou zábavu

**1. listopadu 2025 ve 20:00**

**v sále restaurace Pod Verpánem**

k tanci a poslechu hraje skupina **VOSA BAND**

můžete se těšit na

zvěřinové speciality

hru o ceny

předtančení

vystoupení mysliveckých trubačů

fotokoutek

**Cena vstupenky: 250 Kč**

předprodej vstupenek od 13. října 2025 v Potravinách  
Rudolfovi a v drogerii u paní Mádrové



**GULIVEŘI ZE RTYNĚ****Guliveři ze Rtně obsadili první místo v Batňovických kotlíčích**

Pátý ročník soutěže ve vaření kotlíkových gulášů navazoval na předchozí čtyři ročníky, konané ve venkovním areálu na Klondyku v Batňovicích. Jinak tomu nebylo ani letos, a to v sobotu 6. září. V letošním ročníku se mezi sebou utkalo celkem deset týmů. Náš tým Guliveři ze Rtně u toho samozřejmě nemohl chybět. Nejvzdálenější a nejzkušenější tým přijel poměřit svoje síly až z Vrchlabí. Vaření započalo ráno v deset hodin tak, aby návštěvníci mohli ochutnávat v odpoledním čase. Během vaření proběhlo několik zábavných soutěží pro pobavení návštěvníků, ale i účastníků. V pohodové atmosféře hodnotila předem stanovená porota anonymní vzorky gulášů. Všichni návštěvníci, kteří si zakoupili misku se lžící a třemi žetony, hodnotili také. Tyto žetony mohli v libovolném počtu dle svých preferencí umístit do připravených schránek jednotlivých týmů. Rtyňský guláš v podání Guliverů si vedl velice dobře. Obsadil 3. místo v porotě a 1. místo v hodnocení návštěvníků. Zlatý pohár tak již po druhé v historii soutěže putoval do Rtně. Rádi bychom touto cestou poděkovali všem účastníkům soutěže za skvěle strávený čas a všem pořadatelům v čele s panem starostou Horákem a všem, kteří neváhali, přijeli a ochutnali.

*Za Gulivery Albert, Jarda, Helča, Standa a Julinka*



THE LAST BAD DAY

YOUNG & HEAVY II

# THE LAST BAD DAY

BOUND TO BREAK

# MORDOCUPA

SOBOTA  
11.10.

ROCK PUB LIBEREC

DOORS: 17:00

PŘEDPRODEJ: 250  
NA MÍSTĚ: 350



## Kladské pomezí plné barev, zážitků a pohody



*Podzim láká k procházkám, výletům a objevování krás Kladského pomezí.*

*Zbarvující se listí, malebná údolí, kouzelné zámky i místa, kde si odpočnete.*

*At' už hledáte inspiraci na výlet, chcete pořídit podzimní fotografie nebo si dopřát chvíle relaxace, máme pro vás tipy, které vás nadchnou.*

Podzimní procházky tu mají úplně jinou atmosféru. Některá místa bývají přímo fotogenická. **Údolí Peklo** se mění v barevnou pohádku – meandrující řeka a stromy ve všech odstínech červené, oranžové a zlaté. Pokud rádi kombinujete přírodu s historií, navštivte **zámek Náchod** – podzimní pohled na město ze zámeckého kopce a lesy nad zámeckou oborou prostě nemají chybu. Rodinné fotografie z takových míst se mohou hodit jako dárek pod stromeček.

Rodinné výlety za každého počasí? Není problém! Před deštěm vás ochrání **Osówka**, která nabízí dobrodružství, historii a přírodu. Spojení tajemství a příjemné procházky tak z výletu dělá zážitek pro malé i velké. **Kouzelný zámek v Novém Městě nad Metují** je místo, kde si děti i dospělí přijdou na své, nechte se okouzlit. Za pěkného počasí si můžete vyšlápnout třeba na **Žaltman** a kochat se barevnými lesy v okolí, vydat se z Hronova **Cestou psa Voříška** nebo objevit novou **Pohádkovou stezku Boženy Němcové** v Červeném Kostelci.

Podzim láká k odpočinku. Dopřejte si relax ve **Wellness Hotelu Tommy**, **Lázních Velichovky**, **Hotelu Rajská zahrada** nebo zažijte výhled do obory s vysokou zvěří přímo z **hotelu K-Triumpf**. Malé podzimní zastavení, které dobije energii, přijde vždy vhod.

Kladské pomezí nabízí vše: od nádherné přírody po skvělé zážitky pro rodiny i chvíle klidu a pohody. Vyrazte ven, objevujte, foťte a načerpejte podzimní inspiraci a atmosféru.



## MAS JESTŘEBÍ HORY

### ***Olympiáda pro starší a dříve narozené***

*Síla ducha, radost ze života a společné chvíle – taková byla olympiáda pro dříve narozené.*

Ve Všesportovním areálu v Havlovicích se první zářijový čtvrtek uskutečnila tradiční Olympiáda pro starší a dříve narozené. Její 17. ročník opět společně uspořádaly Místní akční skupina Království – Jestřebí hory a TJ Sokol Havlovice.

Odpoledni dominovaly krásné počasí, pohoda, smích, setkání, hudba, sportovní soutěže. Vrcholem pak bylo hned několik rekordů. Areál doslova „praskal ve švech“, když pořadatelé zaregistrovali 484. účastníka! Tolik se jich na Olympiádě ještě nesešlo. A další magické číslo: v kolonce věk se objevil ročník narození 1924. Z Domova sociální péče v Tmavém Dole totiž přijela 101letá paní. Vyhlášení nejstaršího přihlášeného aktéra sklidilo suverénně největší aplaus. Zároveň organizátoři zaevidovali 4000. účastníka za všechny historicky pořádané ročníky.

Areál se začal plnit již okolo poledne, zhruba hodinu před oficiálním zahájením. První příchozí si tak v klidu mohli dát kávu, koláč či další občerstvení a prohlédnout si všechny stánky. Každoročně návštěvníkům zprostředkují pozorování oblohy pracovníci Hvězdárny v Úpici. Tradičně přiváží ochutnávku dobrot i stánek Regionální potravin. Letos byl navíc rozšířen o možnost ochutnat a zakoupit si dortíky či ovocné mlsy oceněných firem kavárny Vanilka a Dobroládovny. Stánek pana Galuščáka rozšířil nabídku o med a medové produkty.

Slavnostní zahájení se odehrálo v samotném srdci areálu, kam nastoupili zástupci obcí a jednotlivých týmů. Starostové pronesli krátkou zdravici a začalo se sportovat. Pohledy na nažhavené závodníky, jak přenášejí soustředěně pingpongový míček nebo se strefují do minigolfové jamky, vzbuzují u pořadatelů obdiv a velkou úctu. Vždy si u toho uvědomí, jak velkou hodnotu jejich akce má. A tyhle pocity jsou tou největší odměnou. A také to, když mnozí přijdou za organizaci poděkovat. Letos je nejvíc potěšila paní Hana Čápková ze spřáteleného uskupení Šlapeto, když jim hned dvakrát zdůraznila: „Jste jedničky!“ Ale zrovna bez jejich pomoci by to nešlo. Jsou to právě havlovičtí „šlapetáci“, kteří zajišťují občerstvení při akci. A nejen oni. Sehraná parta ve stánku s občerstvením a správce areálu Pavel Šrámek mají také pěkný kvapík. Požadavkům pořadatelů vždy vyjdou vstříc. Všem patří velký dík!

Na organizaci soutěží se významně podílí i děti ze Základní a mateřské školy Havlovice pod vedením svého ředitele Jaroslava Balcara a studenti z Městského gymnázia a střední odborné školy v Úpici. Základním kamenem celého odpoledne je vytvořit v areálu pro všechny seniory komfortní sezení ve stínu. A věřte, je to pěkný oříšek. Nezištně ho pomáhají rozlousknout Sbory dobrovolných hasičů z Úpice a Havlovic, které ve svém volném čase přivázejí, staví, bourají, a zase odvázejí. Stany i lavice. Stany zdarma letos zapůjčila i Obec Havlovice.

Dopravu účastníků zajišťuje ve většině případů pořadatel. Sedm svozových autobusů dorazilo včas. Některé týmy si letos poradily s dopravou samy. Ať z kapacitních důvodů či uzavírek. Díky tak patří Městu Pilníkov a Obci Staré Buky.

Ač vládla výborná atmosféra, celou akci ještě doslova rozsvítily tanečnice Základní umělecké školy Anny Marie Buxton z Úpice. Po jejich svižném vystoupení proběhlo losování tomboly, a tak si někteří odvezli ještě tašku plnou překvapení. Celým odpolednem brilantně provázel moderátor Petr Zálíš.

Finančně akci podpořily Svazek obcí Jestřebí hory, Svazek obcí Podkrkonoší a Obec Vítězná. Hlavním sponzorem byla firma Pro-Sluch, s. r. o. Novým sponzorem akce se letos stala také firma Hřiště Maty.

A že jste tuto kolosální akci propásli? Nevadí. Vy, co jste se narodili v roce 1961 a dříve, budete mít možnost přijet opět za rok v září! Nejde totiž o sportovní výkony, ale o setkání a zážitek na místě. A ten by bez vás – účastníků – nebyl.

Skvělou atmosféru více přiblíží [fotogalerie](#) na [www.kjh.cz](http://www.kjh.cz). Mrkněte.

*Pavla Kalousková, MAS Království – Jestřebí hory*



**PŘÍSPĚVKY OBČANŮ**

V pátek 12. září 2025 odpoledne se sešli v restauraci "HAMPEJZ" ve Rtyni v Podkrkonoší bývalí zaměstnanci s.p. VUD Důl Zdeňka Nejedlého (více jak čtyři desítky) k oslavám " DNE HORNÍKŮ 2025". Dorazilo na 44 členů a několik hostů, např. starosta města Rtyně v P. Bc. Stanislav Řezníček, DiS., vedoucí ZBZS Odolov Mgr. Martin Dvořák a kamarádi odboráři z bývalého dolu Kateřina v Radvanicích. Více foto je na stránkách z oslav na <https://eu.zonerama.com/JAACANON1/1019788>  
" Zdař Bůh "

Den horníků se slaví 9. září a jeho tradice sahá k 700. výročí Jihlavského horního řádu v roce 1949. V minulosti měli horníci ochránce jako svatý Prokop a svatá Barbora, avšak po druhé světové válce se význam svátku změnil. V socialistickém Československu se Den horníků (později horníků a energetiků) stal součástí kultu horníka jako budovatele socialismu a udělovaly se při něm pracovní vyznamenání. Po roce 1989 se zachovaly oslavy v hornických regionech v různých formách.



## CO SE DĚJE U SOUSEDŮ

### Papučový den je věnován mobilní hospicové péči

Pohodlí a bezpečí domova. To symbolizují papuče, které druhou říjnovou středu připomínají, že závěr života v kruhu svých blízkých je díky mobilní hospicové péči možný. Díky specializované paliativní péči zdravotníků se většině pacientů uleví od bolesti a dalších symptomů nemoci natolik, že mohou svou pozornost upřít na prožití zbývajících časů s blízkými a rodinou. Podporu v těžkém čase dostává i rodina. Hospicová péče není o smrti, ale především o kvalitním životě před ní. A díky mobilním hospicům může pacient tento čas trávit doma v prostředí, které zná a má rád. Nebojte se kontaktovat mobilní hospic ve svém okolí včas.

Chcete se dozvědět víc?

Přijďte na výroční Den otevřených dveří. Právě ve středu 8. 10. 2025 můžete navštívit zázemí Mobilního hospice Anežky České, který slaví 15 let, a získat informace nejen o hospicové péči, ale i o dalších službách Oblastní charity Červený Kostelec a jejich propojení. Od 10 do 17 hodin se každou sudou hodinu můžete zúčastnit komentované prohlídky. Dozvíte se, co všechno nemocným poskytujeme a kdo o ně pečuje, jak spolupracují jednotlivé služby a co nabízíme blízkým pacienta. V otevřených prostorách pečovatelského domu a bývalé Kafkovy vily a ateliérů v Centru sv. P. Pia budeme mít stanoviště, na kterých vám přiblížíme naši činnost. Hudebně akci doprovodí Jitka Štěrβάková, klavíristka, zpěvačka a kabaretní umělkyně působící ve Francii.

Získejte informace, které dodají jistotu i v náročných životních situacích. Těšíme se na vaši návštěvu – a můžete klidně dorazit v papučích. Více informací najdete na: [www.hospic.cz](http://www.hospic.cz)



**MKS Červený Kostelec a DS NA TAHU  
vás zvou na**

# **GALAVEČER**

# 100

**let Divadla  
J. K. Tyla**

**25. října 2025 v 18.00 hodin**

## **Účinkují**

**Magdaléna Madjee Malá j. h.**

**Hana Kubinová j. h.**

## **Režie**

**Jana Jančíková**

**DPS Červánek a Jitřenka** pod vedením Evy Kubečkové

**Městský dechový orchestr** pod vedením Hany Řezníčkové-Kukulové

**Taneční sekce ZUŠ Červený Kostelec** pod vedením Jany Faltové

**Členové DS NA TAHU a DS TAHÁČEK**

**Moderují**

**Marcela Kollertová a Markéta Bohunková**



Vstupenky v ceně 140 Kč / 160 Kč / 180 Kč v IC Červený Kostelec a na [www.mksck.cz](http://www.mksck.cz)

6. ROČNÍK VARHANNÍHO FESTIVALU

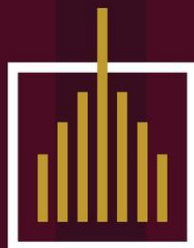

# VZKŘÍŠENÉ VARHANY

KRÁLOVÉHRADECKÉHO KRAJE

## ČERVENÝ KOSTelec

Žižkův sbor

11. 10. 2025 v 18 hodin



*Jakub Hrubý*  
zpěv



*Václav Uhlíř*  
varhany



MEDIÁLNÍ PARTNER:  
**Hradec Králové**  
Český rozhlas

Vstupné 100 Kč

## KULTURA

Milí spoluobčané,

podzim už převzal vládu nad krajinou, ale kulturní dění ve Rtyni rozhodně neupadá – naopak, čeká nás měsíc nabitý událostmi, které potěší srdce, duši i chuťové buňky.

Do našeho města zavítá náchodské divadlo s komedií *Teta z Brazílie* a velkým svátkem hudby bude vyprodaný koncert světoznámého českého chlapeckého sboru **BONI PUERI**. Nezapomněli jsme ani na filmové fanoušky – připravili jsme promítání snímku *Něco za něco*, který u nás uvidíte už den po jeho celosvětové premiéře. Distributor sice stanovil zvýšené vstupné na 150 Kč, ale věříme, že tento jedinečný zážitek za to bude stát. Zajímavá bude také projekce s besedou o léčiteli Prouzovi, při níž se dotkneme místních dějin i tajemství lidského zdraví.

K podzimu se krásně hodí i tvořivost – proto chystáme **workshop výroby svíček ze včelího vosku** pod vedením Petry Švarcové ve spolupráci s Kladským pomezím. A na závěr nesmí chybět oblíbená **degustace vín s Neznámými vinaři**, která opět nabídne prostor k setkání, ochutnávkám a příjemné atmosféře.

Říjen ve Rtyni bude opravdu bohatý – kulturní, inspirativní a přátelský. Přijďte se potkat, užít si chvíle společně a nechat se unášet zážitky, které náš podzim krásně prozáří.



**Petr Hejzlar**  
vedoucí odboru kultury  
Město Rtyně v Podkrkonoší



### Kino Na Rychtě má nově i Instagram

V našem městě se stále něco děje – a velká část kulturních akcí se odehrává právě v **Kině Na Rychtě**. Abychom vám byli ještě blíže a mohli sdílet aktuální program, novinky i zákulisní zajímavosti, založili jsme pro kino vlastní **Instagramový profil**. Najdete tam pozvánky na filmová představení, divadla či besedy a nahlédnete i do zákulisí kulturního života. Naším cílem je oslovit také mladší generaci, která je na sociálních sítích doma, a ukázat jim, že i ve Rtyni lze zažít skvělou atmosféru kina, hudební akce i setkání s přáteli. Budeme rádi, když nás na Instagramu budete sledovat, lajkovat a sdílet – pomůžete tak šířit dobrou náladu i kulturu ve Rtyni. Stačí hledat **Kino Na Rychtě** a přidat se k nám!



## Rtyňští senioři na Olympiádě pro dříve narozené

Mám velkou radost, že i naši rtyňští senioři se letos zapojili do tradiční Olympiády pro starší a dříve narozené v Havlovicích. Bylo krásné sledovat jejich odhodlání, soutěživého ducha, ale především radost ze společně prožitých chvil. Spolu s panem starostou Bc. Stanislavem Řezníčkem, DiS. jsme je přijeli osobně podpořit a strávili s nimi příjemné chvíle plné sportu, humoru i dobré nálady. Atmosféra byla skvělá a jsem hrdý na to, jak naši senioři reprezentovali město Rtně v Podkrkonoší. Podobné akce ukazují, že věk není překážkou k aktivitě, přátelství a radosti ze života. Všem našim účastníkům patří velké poděkování a těším se, že se v hojném počtu setkáme i na dalším ročníku.



**Petr Hejzlar**  
vedoucí odboru kultury  
Město Rtně v Podkrkonoší

## Nové odpadkové koše pro čistší a příjemnější prostředí

Možná se to na první pohled nezdá jako velká událost, ale i drobné kroky mají svůj význam. K budově Malého kulturního sálu a ke kinu Na Rychtě jsme pořídili nové odpadkové koše.

Při pořádání kulturních akcí, koncertů, divadel nebo filmových projekcí je čistota v okolí budov stejně důležitá jako samotný program. Nové koše proto pomohou nejen návštěvníkům kulturních událostí, ale i všem kolemjdoucím, kteří si chtějí udržet město čisté a příjemné. Na první pohled jde o maličkost, ve skutečnosti je to však další z kroků, jak společně pečovat o prostředí, ve kterém žijeme, setkáváme se a trávíme volný čas.





## DIVADLO: TETA Z BRAZÍLIE

Zveme vás na **pařížskou komedii „Teta z Brazílie“**, která se koná **3. října 2025 od 18:00 v kině Na Rychtě**. Připravte se na dvě hodiny plné humoru, fantazie a nečekaných zvrátů – od bezdomovce Viktora, samozvaného zahradníka, až po manželské tajnosti a záhady s tetou z Brazílie. **Vstupné: 100 Kč. Pozor:** Do sálu nebude umožněn vstup po 18:00. Přijďte si užít zábavu a zapomenout na každodenní starosti! Představení režiruje Petr Dudáček, v hlavních rolích uvidíte Michala Astera, Ezdráše Ritschela, Annu Dubnovou, Sašu Jaroměřskou, Zdeňka Hurníka, Renatu Fantovou, Vratislava Hanuše a Petru Polákovou.



## KONCERT: BONI PUERI VE RTYNI V PODKRKONOŠÍ

Srdečně vás zveme na výjimečný koncert, který se uskuteční v sobotu 4. října 2025 v kostele sv. Jana Křtitele ve Rtně v Podkrkonoší. Vystoupí zde proslulý Český chlapecký sbor BONI PUERI, známý svými nádhernými hlasy a nezaměnitelnou interpretací. Přijďte si užít jedinečný hudební večer v krásném prostředí našeho kostela.

**VYPRODÁNO!**



## KINO: LÉČITEL PROUZA

*(po projekci následuje beseda)*

V pátek 10. října 2025 od 19:00 se v kině Na Rychtě ve Rtně v Podkrkonoší uskuteční vzpomínkový večer věnovaný lidovému léčiteli Josefu Prouzovi. Program zahájí promítání dokumentu, který vznikl z iniciativy Jiřího Středy (TV JS) ve spolupráci s obcí Batňovice a mapuje životní příběh tohoto výjimečného muže. Po filmu bude následovat beseda s pamětníky a blízkými, kteří se podělí o své osobní vzpomínky a svědectví. Celým večerem provede Petr Zálíš, jenž mu dodá slovo i citlivý rámec. Srdečně zveme všechny, kdo chtějí naslouchat, sdílet vzpomínky a vzdát úctu muži, který pomáhal nejen rukama, ale i srdcem. Vstupné je dobrovolné.

MĚSTO RTYNĚ V PODKRKONOŠÍ  
A KLADSKÉ POMEZÍ  
POŘADATEL ZA FINANČNÍ PODPORY  
KRAJŮVĚRADECKÉHO KRAJE



**WORKSHOP PETRY ŠVARCOVÉ:**

**VÝROBA SVÍČEK  
ZE VČELÍHO VOSKU**

**16. října od 18:00**  
Malý kulturní sál, Rtnyně v Podkrkonoší

Rezervace míst předem nutná na e-mailu:  
kultura@mestortyne.cz

Zúčastněte se workshopu, kde si pod vedením Petry Švarcové vyrobíte vlastní svíčky z přírodního včelího vosku. Naučíte se, jak svíčky tvarovat a dozvíte se mnoho zajímavostí o tradiční výrobě. Těšíme se na vás!

www.kladskepomezí.cz  
www.rtyne.cz

## WORKSHOP: VÝROBA SVÍČEK ZE VČELÍHO VOSKU

Ve čtvrtek 16. října 2025 od 18:00 se v Malém kulturním sále ve Rtnyni v Podkrkonoší uskuteční tvůrčí workshop výroby svíček z přírodního včelího vosku. Pod vedením Petry Švarcové si účastníci vyzkouší, jak svíčky tvarovat, a dozvědí se také mnoho zajímavostí o tradičním řemesle. Počet míst je omezený, proto je nutná rezervace předem na e-mailu: kultura@mestortyne.cz. Vstupné je dobrovolné. Srdečně zveme všechny, kdo mají chuť tvořit, objevovat a odnést si domů kousek vlastního světla.

**KINO  
NA RYCHTĚ**

17.10.2025 | 19:00  
RTYNĚ V PODKRKONOŠÍ

Pokladna a kinebar od 18:00 | Vstup do sálu od 18:30  
www.rtyne.cz

**NĚCO ZA NĚCO (2025)**



Komedie, drama | 86 minut | Česko | Nevhodné pro děti do 12 let | Vstupné 150 Kč

Darcei Martin Pechlát je čapčelý architekt, který je své domovské i druhý malý svět. Jenže se brzy stane dominantou náhle. Když se rozhodne vrátit zpět k sobě, objeví se Janek Kocourek (Janek Podkrkonoší), který se na světlo vrací svou tvorbou. Každý má svou historii, která je jeho. Je to příběh lásky a přátelství, který je transportem, jaký kdo si potřebuje. Je to příběh, který musí Darcei vyprávět. Nabízíme své žánry, což ho může být divo, nebo nešťastník, což by mělo být možností? A jak do toho vstupují jeho kamarádi Erik (Erik Novotný) a Dávid (Dávid Sedláček), kteří chtějí, že se vrací bezstarostně šťastně a společně s ním karmelitský svět? Každý z postav přináší jiné a jiné příběhy, každý má z dávaného příběhu. Nečekaně sbírá své příběhy, které jsou jasnější, zanechávají i zanechání. A přestože přitom spousta příběhů má humor a sílu, na kterých stojí film (obdobně).

Všechny naše filmy a videa jsou dostupné v digitálních formátech i v offline režimu. Pokud máte nějaké dotazy na interaktivní obsah, sádky nebo jiné v obecné kategorie.

## KINO NA RYCHTĚ: NĚCO ZA NĚCO (2025)

V pátek 17. října 2025 od 18:00 se v kině Na Rychtě ve Rtnyni v Podkrkonoší promítá nový český film Něco za něco. Film o délce 86 minut kombinuje komedii a drama a distribuuje jej Bontonfilm. Snímek není vhodný pro děti do 12 let. Kinobar bude otevřen od 18:00, kinosál od 18:30. Vstupné je 150 Kč na osobu. Film vypráví příběh, kdy odhalení nutnosti transplantace ledviny přináší nečekaný test partnerského vztahu. Hlavní roli ztvárnila Anna Polívková, po jejím boku se objeví Martin Pechlát a Míra Nosek, kteří s ní hráli i v kultovní komedii Účastníci zájezdu.

MĚSTO RTYNĚ V PODKRKONOŠÍ A NEZNÁMÍ VINAŘI  
VÁS ZVOU NA

**ŘÍZENOU  
DEGUSTACI  
VÍN**

24.10.2025  
od 18:00

Malý kulturní sál  
Rtnyně v Podkrkonoší

Rezervace míst předem  
je nutná na e-mailu  
kultura@mestortyne.cz.

Kapacita je omezená,  
doporučujeme neváhat!



**NEZNÁMÍ VINAŘI**  
www.neznamivinari.cz

CENA 250 Kč / osoba

## ŘÍZENÁ DEGUSTACE VÍN NEZNÁMÝCH VINAŘŮ

Město Rtnyně v Podkrkonoší a Neznámí vinaři vás zvou na řízenou degustaci vín. V pátek 24. října 2025 od 18:00 se v Malém kulturním sále ve Rtnyni v Podkrkonoší uskuteční řízená degustace vín. Kapacita je omezená, proto je nutná rezervace míst předem na e-mailu: kultura@mestortyne.cz. Doporučujeme neváhat, aby vám neuniklo místo. Ochutnáte vína od Neznámých vinařů – lahve, které možná ještě neznáte – a vychutnáte si příjemný podvečer v přátelské atmosféře. Cena na osobu je 250 Kč.



## Oznámení o posunutí uzávěrky lednového vydání zpravodaje

Vážení čtenáři a přispěvatelé,  
upozorňujeme Vás, že uzávěrka lednového vydání Nezávislého rtyňského zpravodaje je mimořádně posunuta z původního termínu 25. 12. na 20. 12. 2025. Prosíme tedy všechny, kdo plánují zaslat příspěvek, aby tak učinili nejpozději do soboty 20. prosince 2025. Děkujeme za pochopení a vstřícnost při dodržení termínu, který je přizpůsoben vánočním svátkům a následné přípravě prvního vydání roku 2026.

## PŘIPRAVUJEME NA LISTOPAD 2025

### 1. 11. - SOBOTA

LAMPIONOVÝ PRŮVOD NAŠÍ RTYNÍ

### 7. 11. – PÁTEK

CESTOVATELSKÁ PŘEDNÁŠKA LIBORA TURKA: CESTA DO NEPÁLU

### 6. 11.-14.11.

VÝSTAVA RTYŇSKÉ FOTO  
VÝSTAVA RTYNĚ VČERA A DNES

### 8. 11. – SOBOTA

MARTINSKÉ SLAVNOSTI

*Bližší informace o plánovaných akcích naleznete na [www.rtyne.cz](http://www.rtyne.cz), na Facebooku, Instagramu a dalších informačních kanálech, včetně výlepových ploch a místního rozhlasu.*

## A ještě ohlédnutí za letošním létem:



### **Putování po Rtyni: dobrodružství v Podkrkonoší**

#### **Letní soutěž je za námi a musíme říct – měla opravdu velký ohlas!**

Soutěžní kartu si vyzvedlo mnoho dětí (některé z nich hrály i společně s dalšími kamarády nebo sourozenci). Všechny úkoly soutěžící zvládli s nadšením a odhodláním. Celkem 92 dětí soutěžní kartu úspěšně odevzdalo, což nás velmi potěšilo! Jedním z úkolů bylo například namalovat rtyňskou zvonici a nikdo se nezalekl! Vznikly krásné obrázky, které dokazují dětskou fantazii a kreativitu. Bohužel se i tentokrát našli tací, kteří se pokusili soutěž ostatním pokazit – někdo si odnesl krabičku se soutěžním vzkazem. My jsme se ale nevzdali a během krátké chvíle jsme krabičku nahradili novou. Soutěž tak mohla dál pokračovat bez přerušení. Věříme, že se putování po Rtyni všem líbilo, a doufáme, že se v příštím roce zapojí stejně velký, ne-li ještě větší počet malých i velkých dobrodruhů. Děkujeme všem účastníkům i jejich doprovodu za krásné léto plné zážitků!



## Uložte ovečky - Letní soutěž s Děčkem

Máme za sebou krásné léto a s ním i oblíbenou dětskou soutěž „Ulož ovečky“ ve spolupráci s Českou televizí – Děčkem. U naší kešky, která byla umístěna u muzea, se během léta zastavilo 225 dětí, aby si vyzvedly heslo. To je skvělé číslo a máme z něj velkou radost!

Soutěž měla celorepublikový dosah – celkově děti nasbíraly 121 898 hesel, což znamená stejný počet výletů k různým keškám. Soutěžní úkol (tedy zaslání tří hesel) splnilo téměř 25 000 dětí. V rámci celé hry bylo uloženo 366 kešek.

Všem dětem i jejich dospělému doprovodu patří velké DÍKY. Je úžasné, že si i v dnešní uspěchané a digitální době dokážeme najít čas na obyčejný výlet. Právě takové chvíle jsou často ty nejcennější – chvíle strávené společně.

Letos byla hesla uložena výhradně venku, takže si je účastníci mohli najít kdykoli během dne, bez ohledu na otevírací dobu institucí – což bylo oproti předchozím ročníkům velkou výhodou.

Věřím, že se soutěž všem líbila, a budeme se těšit na další ročník. Doufáme, že se nás příště zapojí ještě více!

*Kateřina Zwiefelhoferová, referentka odboru kultury*

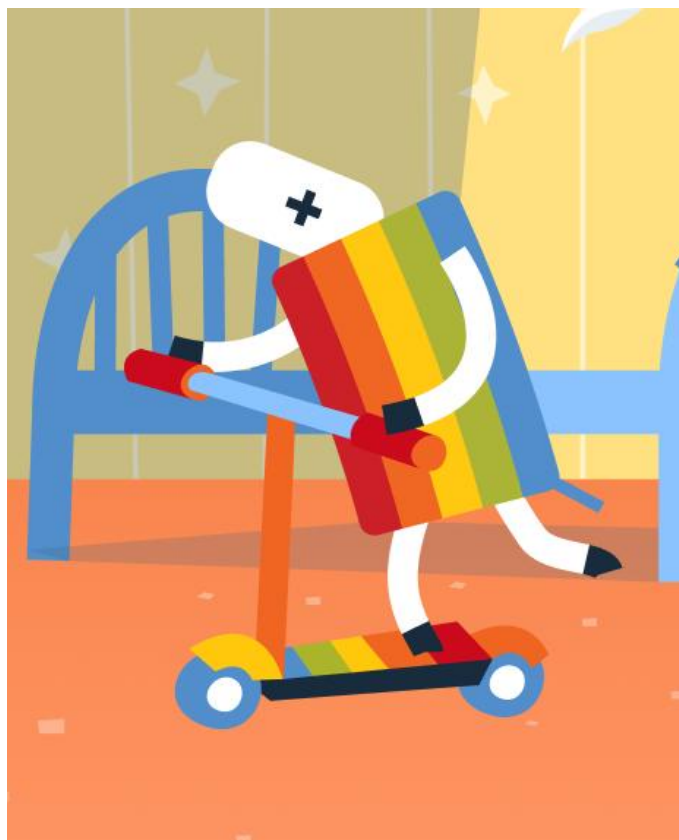

## Když venku není to nejlepší počasí, co takhle omalovánka pro naše nejmenší?

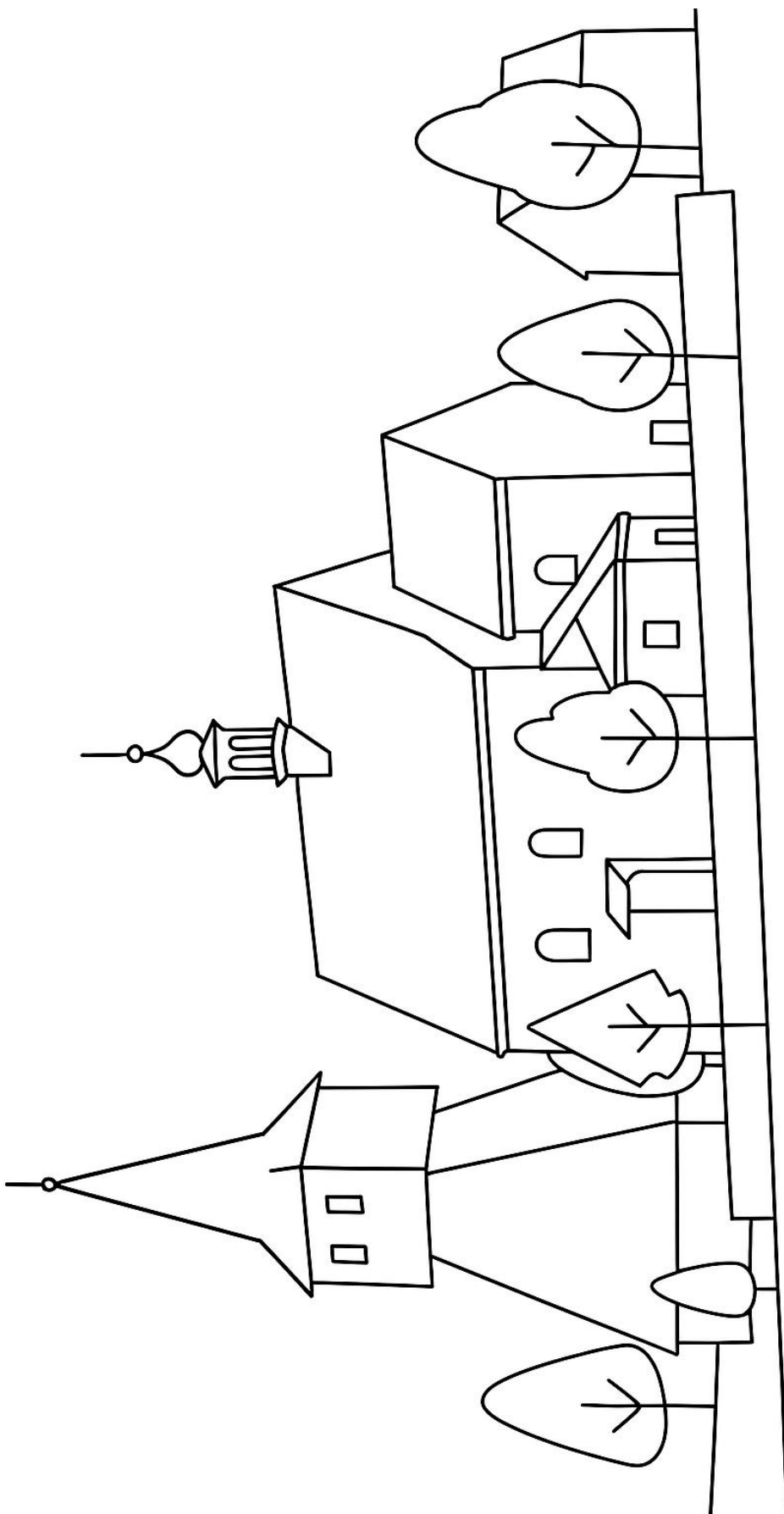

## Upozornění k uzávěrce příspěvků do městského zpravodaje

Vážení přispěvatelé,

připomínáme, že uzávěrka pro zasílání příspěvků do městského zpravodaje je vždy stanovena na 25. den v měsíci. Dodržení tohoto termínu je nezbytné pro plynulou přípravu a včasné vydání zpravodaje.

Na příspěvky doručené po tomto termínu nebude brán zřetel, a to bez výjimky.

Děkujeme za pochopení a spolupráci.

*Odbor kultury, Město Rтынě v Podkrkonoší*

Uzávěrka lednového vydání zpravodaje je mimořádně posunuta na **20. 12. 2025**. Prosíme o zaslání příspěvků nejpozději do tohoto termínu.

**NABÍDKA PRÁCE**

**Saar Gummi Czech, evropský leader ve výrobě vytlačovaných pryžových těsnění pro automobily, hledá zaměstnance na pozice:**

- **operátor/ka gumárenské výroby**  
průměrná mzda 44 000 až 49 000 Kč,
- **provozní elektrikář (m/ž)**  
průměrná mzda 58 000 Kč.
- **25 dní dovolené + 12 dní bonusového volna ročně navíc, 3/4 směnný provoz**

Uvedena je hrubá mzda včetně benefitů po plném zapracování, pracoviště Červený Kostelec / Velké Poříčí.

[www.sgc.cz](http://www.sgc.cz), [personalni@sgc.cz](mailto:personalni@sgc.cz), tel. 491 467 442



**Pavel Plíštil přijme řidiče na nákladní automobil Man, svoz druhotných surovin. Informace na tel.776 687 635.**



**Pracuj s námi!**

PRÁCE V AUTOMOBILOVÉM PRŮMYSLU

# OPERÁTOR VÝROBY

**až 35.000 Kč / měsíc**

**NABÍZÍME VÁM:**

Stravenky 115 Kč/den  
Docházkový bonus

**OČEKÁVÁME OD VÁS:**

Ochotu pracovat na 12 hodin, krátký a dlouhý týden  
Slušnost a pracovitost  
Odpovědnost  
Manuální zručnost

**NÁPLŇ PRÁCE:**

Práce na vytlačovacích linkách,  
nahazování či odebírání těsnících profilů  
a další dokončovací práce.

**DOPRAVA ZDARMA Z MĚST:**

Broumov, Police nad Metují, Hronov a Náchod

**MÍSTO VÝKONU PRÁCE:**

**ČERVENÝ KOSTELEČ**



[www.pracelehce.cz](http://www.pracelehce.cz)

**Alexandra Bohuňková**

Tel.: (+420) 604 250 367

E-mail: [personalni@pracelehce.cz](mailto:personalni@pracelehce.cz)

**PLACENÁ INZERCE**

## **AUTODOPRAVA, OPRAVY, PRODEJ NÁHRADNÍCH DÍLŮ**

Vavřena VAPO s. r. o.

**PRODEJ UHLÍ, PÍSKU, ŠTĚRKŮ, KAMENIVA**

**PŘISTAVENÍ A ODVOZ KONTEJNERŮ 3-20m3 MOŽNOST SKLÁDÁNÍ RUKOU**

**EKOLOGICKÁ LIKVIDACE MOTOROVÝCH VOZIDEL+ODVOZ**

**A VYŘÍZENÍ DOKLADŮ, ZDARMA+ODMĚNA ZA**

**KOMPLETNÍ AUTOVRAK DLE AKTUÁLNÍ NABÍDKY**

**OPRAVY A NÁHRADNÍ DÍLY OSOBNÍ NÁKLADNÍ AUTOMOBILY**

Batňovice 163

tel. 499 781 511

mob. 602 187 892, 602 642 684

e-mail [vavrena@vavrena.cz](mailto:vavrena@vavrena.cz), [ucto@vavrena.cz](mailto:ucto@vavrena.cz)

### **JARNÍ AKCE UHLÍ**

OŘECH 2 6100 /T, OŘECH 1 6200 /T, KOSTKA 6300 /T  
DOPRAVA ZDARMA NAD 20Q.

[www.vavrena.cz](http://www.vavrena.cz)



## **AUTOSERVIS A PNEUSERVIS**

**Štěrky, písky**



Servis osobních automobilů, pneuservis, DIAGNOSTIKA, autoELEKTRIKA

Prodej náhradních dílů, pneumatik, olejů REPSOL, VALVOLINE.

Směs do chladičů a ostřikovačů (letní, zimní)

Prodej ŠTĚRKŮ, DRTÍ, PÍSKŮ KAČÍRKY.

Zábrodí u Č. Kostelce – objekt bývalého ZD.

Provozní doba: Po-pá 7–16 hod. Servis 774 484 532, 777 219 541, Písky :774 219 551,



**TAXI JÉŽA**

777 12 25 12

**NONSTOP**



**VÝROBA  
NÁBYTKU**

Svatoslav Brát  
Suchovršice č.p. 11  
Mobil: 602 105 450  
E-mail: info@bratip.cz  
[www.bratip.cz](http://www.bratip.cz)

**bratip**  
výroba nábytku



## PEKAŘSTVÍ U GEISLERŮ

Vám nabízí široký výběr z běžného pečiva, několik druhů chleba, různé sladké pečivo, čerstvé zákusky, a každý pátek svatební (sváteční) koláčky. Dále nabízíme mini zákusky a dorty šlehačkové, krémové, zdobené marcipánem, pravou belgickou čokoládou, květy z jedlého papíru, modelovací čokoládou a jako novinka je krajkové zdobení (dle přání zákazníka a možností).

**Nově zaveden prodej italské kávy MACHIAVELLI A LAVAZZA a výběr z ovocných čajů.**

Jsme tu pro Vás!

Po - Pá 5.30 - 17.30 hod.  
So 6.30 - 10.00 hod.

Pekařství U Geislerů  
5. května 1043, 549 41 Červený Kostelec

tel.: 491 465 935, 777 766 776



**VETIM** s.r.o.  
Zákopanka 765  
Úpice

**VELKOOBCHOD / MALOOBCHOD**

Instalatérský materiál

Návrhy v 3D studiu zdarma

[www.vetim.cz](http://www.vetim.cz)

tel. 499 881 190 mobil 603 513 450  
tel. 499 781 024 mobil 603 891 096

Voda, topení, plyn pro Váš dům naleznete pod jednou střechou.

## P+P PAVEL PLÍŠTIL VÝKUP A PRODEJ DRUHOTNÝCH SUROVIN



17. listopadu, Č. Kostelec

Po, St, Pá 8.00 - 14.30

Út, Čt 8.00 - 16.00

So 8.00 - 12.00

tel.: 491 462 543

[www.plistilsberna.cz](http://www.plistilsberna.cz)

# KONTEJNERY autodoprava **DUDEK**

**PŘISTAVENÍ A ODVOZ KONTEJNERŮ  
LIKVIDACE ODPADŮ**

(sutě - střešní krytiny - ostatní odpady)

**DOPRAVA STAVEBNÍCH MATERIÁLŮ**

(štěrky - písky - beton - palety)

KONTEJNERY RŮZNÝCH VELIKOSTÍ 3 - 15m<sup>3</sup>

**SMLUVNÍ CENY – STAČÍ ZAVOLAT!**

tel.: 777 671 671

[www.autodoprava-kontejnery.eu](http://www.autodoprava-kontejnery.eu)



**JANSA**  
stínící technika

**ŽALUZIE  
MARKÝZY  
ROLETY  
SÍTĚ**



**Tel: 602 106 333**

[www.zaluziejansa.cz](http://www.zaluziejansa.cz)

Rtně v Podkrkonoší

**KRAND okna s.r.o.**

okna a dveře  
(plast, hliník a dřevo)  
stínící technika  
posuvné systémy  
zimní zahrady



info@krand.cz  
+420 735 121 525  
obchod@krand.cz  
+420 735 121 522

**RADEK KAPLAN**  
[www.krand-okna.cz](http://www.krand-okna.cz)  
Rtně v Podkrkonoší  
Slunečná 885, 542 33

# PŮJČOVNA

ČISTIČŮ KOBERCŮ  
A ČALOUNĚNÍ KÄRCHER

Tel.: 733 487 404  
[www.pujcovna-kostelec.cz](http://www.pujcovna-kostelec.cz)

**Čáp Josef, ZEDNICKÉ A OBKLADAČSKÉ PRÁCE,  
t.č. 602 380 709**

# PŮJČOVNA

STROJŮ | NÁŘADÍ | ČIŠTĚNÍ **RV RENT**



 **733 487 404**  
[www.pujcovna-kostelec.cz](http://www.pujcovna-kostelec.cz)



## Chcete půjčit žábu?

PŮJČOVNA STAVEBNÍ TECHNIKY

 800 404 010

**STAMONT**  
STAVEBNINY



**Prodám dvoukolový výsuvný hasičský žebřík za traktor. Typ ZD - 12 (tel.: 721 626 220)**

**Provádíme rekonstrukce domů a bytů,  
Stavební práce, elektro práce, opravy střech  
a vodoinstalace a hydroizolace. Ochrana plotů  
a střech proti UV záření.**

**Záruka 20 let.**

**Tel.: +420 723 188 188**

**Trutnov**



	<p>Doprava do 15km zdarma. Množstevní slevy. Tel.: 702 345 760 Dřevoštípci z Bohdašína</p>
--	--

### **Modeláž nehtů Hana Venclová**

#### ***Horní Kostelec 10, Červený Kostelec***

Nabízí tyto služby: nehtová modeláž ruce a nohy, spa pedikúra a manikúra,  
V případě pedikúry možný dojezd domů.

Telefon: 603 298 847

Stanislav Šrůtek ze Rtně v Podkrkonoší (Pod Lesem 102) nabízí k prodeji okrasné keře –  
buxus panašovaný vhodný na živý plot do výšky 50 cm, smrk konický a jalovec zlatý.  
Dodání proběhne v říjnu, zájemci se mohou hlásit na tel. 732 547 242





## Delta Centrum krásy s.r.o.

S námi jste v dobrých rukou – vyzkoušejte naši péči!

### MASÁŽE

Regenerace těla i mysli

- Klasické a relaxační masáže
- Regenerační a sportovní masáže
- Masáže pro úlevu od stresu a bolesti

**Sleva 10%  
pro nové zákazníky!**

 [masazedelta@seznam.cz](mailto:masazedelta@seznam.cz)
 [www.masazedelta.cz](http://www.masazedelta.cz)

 +420 732 547 693

 Náchodská 272, Dolní Radechová 549 II



## DNY OTEVŘENÝCH DVEŘÍ

**PÁTEK 17. ŘÍJNA | 12:00 – 17:00**  
**SOBOTA 18. ŘÍJNA | 9:00 – 15:00**

### Červený Kostelec prodejní sklad

(Nerudova 486 - v areálu Volhejn)

Přijďte si užít velký výprodej látek na kila,  
najít ukryté balíčky v honu na poklad,  
odnést si dárek k nákupu, využít  
poradenství zdarma a pochutnat si na  
malém občerstvení.





[www.terrymoda.cz](http://www.terrymoda.cz)
 +420 734 716 517  
[info@terrymoda.cz](mailto:info@terrymoda.cz)



# Delta Centrum krásy s.r.o.

S námi jste v dobrých rukou – vyzkoušejte naši péči!



Masáže



Maderoterapie



Pedikúra



Manikúra



Kosmetika



Prodlužování řas

 [masazedelta@seznam.cz](mailto:masazedelta@seznam.cz)  [www.masazedelta.cz](http://www.masazedelta.cz)

 +420 732 547 693

 Náchodská 272, Dolní Radechová, 549 11

# PŘEZUJTE VČAS !!

Nečekejte, až vás počasí zaskočí.

- *Přezutí pneumatik*
- *Vyvážení kol*
- *Možnost objednání pneumatik, plechových a alu disků (i starších)*

 **773205194**

**OBJEDNEJTE SE JEŠTĚ DNES A  
VYHNĚTE SE FRONTÁM!**



**RTYNĚ V PODKRKONOŠÍ  
PARTYZÁNŮ 236**



Rtně v Podkrkonoší

**Autodovoz\_Pohl**

 773 205 194

 Autodovoz Pohl  autodovoz\_pohl

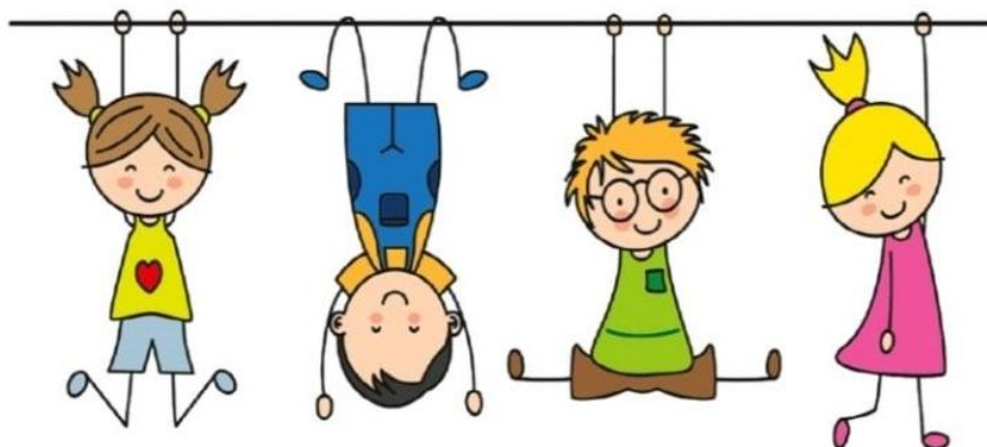

# Cvičení

## S TETOU KATEŘINOU

**ZAČÍNÁME JIŽ TENTO ČTVRTEK 2. 10. 2025**

**KDE: tělocvična ZŠ ve Rtyni v Podkrkonoší**

**Kdy: každý čtvrtek od 15:30**

Vhodné pro děti předškolního věku.  
Obuv je nutné mít se světlou podrážkou.

Foto: Petr Hejzlar



Starosta města, Bc. Stanislav Řezníček, DiS., přivítal prvňáčky v novém školním roce.



Foto: Petr Hejzlar

250. výročí selského povstání jsme si připomněli v kině Na Rychtě.

MĚSTO RTYNĚ V PODKRKONOŠÍ  
vás zve na vzpomínkový dokument

# LÉČITEL PROUZA

10.10.2025 od 19:00  
Kino Na Rychtě, Rtně v Podkrkonoší

Vstupné dobrovolné

Po skončení projekce následuje neformální beseda  
s tvůrci a pamětníky. Moderuje Petr Záliš.

Film vznikl díky obci Batňovice  
ve spolupráci s Jiřím Středou - Televize JS.

[www.rtyne.cz](http://www.rtyne.cz)



MK ČR E12906, odpovědný redaktor Petr Hejzlar. Periodický tisk územního  
samosprávného celku. Toto číslo vyšlo dne 1.10.2025.

NEZÁVISLÝ ZPRAVODAJ Rtně v Podkrkonoší - kulturní měsíčník. Vydává  
a tiskne Město Rtně v Podkrkonoší, Hronovská 431, 542 33 Rtně v Podkrkonoší,  
IČ: 00278238, kde se také přijímají příspěvky v datové podobě.

E-mail: [kultura@mestortyne.cz](mailto:kultura@mestortyne.cz). Za uveřejněné příspěvky odpovídá autor.

**Uzávěrka vždy k 25. příslušného měsíce, příspěvky dodané později nezveřejníme!**